

ASPIRAPOLVERE CENTRALIZZATI



LISTINO

26-1

INDICE

DOMESTICO

LINEA TRADIZIONALE

Tecno Prime	5
Tecno Evox	8

LINEA MINI

Tecno Style Mini	10
------------------	----

APPARTAMENTI

Wolly 2	12
Sistem Cube	14

GRANDI ABITAZIONI

Tecno Star Dual Power	16
-----------------------	----

PROFESSIONALE

MONOBLOCCO BASIC

Revo Job	18
----------	----

MONOBLOCCO DIGITAL

Revo Block professional	20
-------------------------	----

INDUSTRIALE

SEPARATORI POLVERI

Industrial clean	22
Separatori Basic	24

MOTORI

Linea Matic	26
Linea Basic	28

AUTOPULIZIA DEL FILTRO

Maxicleaner	30
Autocleaner	30

PRE-SEPARATORI CICLONICI

Turbix	32
Auto Jet Turbix	34

AVVOLGITORE MOTORIZZATO

Roll Flex	36
-----------	----

COMPLEMENTI INDUSTRIALI

Master Line Professional	38
--------------------------	----

PRESE ASPIRANTI

Caratteristiche principali	41
----------------------------	----

RETTANGOLARI

Virtus	42
Generation	44

QUADRATE

Standard	46
Design	46

SPECIALI

A battiscopa	47
A pavimento	47
Da esterno	47
Industriali	47

IMPIANTISTICA

IN PVC

Caratteristiche principali	49
Kit impiantistici	50
Impiantistica standard	51
Collaudo	54
Collegamento remoto	55

IN ACCIAIO

Caratteristiche principali	57
Impiantistica industriale	58

SISTEMA RETRATTILE SENSE

Caratteristiche principali	61
Impiantistica retrattile	62
Accessori Sense	63

ACCESSORI E RICAMBI

Caratteristiche principali	65
----------------------------	----

ACCESSORI PER LE PULIZIE DOMESTICHE

Spazzole Natural Trendy	66
Spazzole Standard	67
Tubi e raccordi	68

ACCESSORI PER LE PULIZIE PROFESSIONALI

Kit pulizia da forno	70
Spazzole	71
Tubi e raccordi	71

KIT PULIZIA

On/off wireless Flisy 2	72
Standard	73

SEPARATORI SPECIALI

Separatori liquidi e ceneri	74
-----------------------------	----

RICAMBI

Filtri	76
Sacchetti	78

SPARE PARTS

Cleanoop
EASY CLEAN SHOP

cleanoop.ch



Come funziona l'impianto aspirapolvere centralizzato

Case indipendenti, appartamenti o piccoli monolocali. Qualunque edificio, merita di avere il miglior sistema di pulizie per chi la vive.

Neppure gli spazi ridotti o i vincoli estetici devono rappresentare un ostacolo al benessere. Ecco perchè l'impianto centralizzato è per tutti.

Potente, leggero e... il pulito dura più a lungo

L'aspirapolvere centralizzato cambia radicalmente il concetto di pulizie. Una rivoluzione che parte dalle prese aspiranti, discrete e identiche all'interior design scelto, in cui si inserisce il tubo per aspirare la polvere.

Sono collegate fra loro da una rete tubiera che ha il compito di trasportare il materiale aspirato. Viene realizzata sottotraccia, incassata nel controsoffitto o, in caso di abitazioni già finite, nascosta con del cartongesso decorativo.

Una centrale aspirante, di tipo tradizionale o incassata all'esterno, raccoglie lo sporco nel contenitore polveri, senza mai entrare in contatto con l'utilizzatore.

Infine, non essendoci ricircolo dell'aria aspirata nell'ambiente, il pulito dura più a lungo. Un risparmio di tempo e fatica.

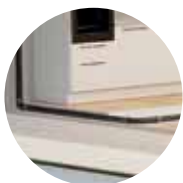

A. Rete tubiera



B. Prese aspiranti



C. Centrale aspirante

Vivere una casa salubre

La potente aspirazione dell'impianto rimuove ogni traccia di sporco ed **elimina, grazie allo sfiato esterno, acari, allergeni, inquinanti della polvere, batteri e virus.**



Le micropolveri sono espulse dall'abitazione attraverso uno sfiato esterno.

L'aria di scarico è filtrata preventivamente. Vengono rilasciate in atmosfera solo le particelle invisibili, normalmente presenti nell'aria, senza alcuna controindicazione.





A

B

Sempre connessi



Centrale aspirante Tecno Prime

Ambito di utilizzo:
domestico
abitazioni, ville, negozi



Superficie max da pulire: **450 m²**

1 singolo operatore 

Rete tubiera Ø 50 mm



IP44



Tecno Prime è la **prima centrale aspirante connessa a internet** con assistente personale alla manutenzione **Air Cloud** e 6 anni di garanzia kasko.

Display touch e innovativo sistema BiVac che offre la **possibilità di scegliere tra la filtrazione a sacchetto o quella ciclonica** a bassa manutenzione.

La gamma di centrali aspiranti Tecno Prime è **studiata specificatamente per l'aspirazione di polveri domestiche**.

Disponibile in **quattro motorizzazioni** per pulire superfici **fino a 450 m²** per impianti che prevedono l'utilizzo da parte di un singolo operatore.



Approfondisci
Tecno Prime

Superficie massima da pulire	Modello	Articolo	Punti presa consigliati	Imballo	Unità di misura	Prezzo CHF
150 m ²	Tecno Prime 150	3110.2TPR	4	1	pz	1.885,00
250 m ²	Tecno Prime 250	3112.2TPR	7	1	pz	2.100,00
350 m ²	Tecno Prime 350	3113.3TPR	11	1	pz	2.320,00
450 m ²	Tecno Prime 450	3115.3TPR	16	1	pz	2.683,00

Caratteristiche tecniche

CARATTERISTICHE

- Scocca cilindrica autoportante in polipropilene e ABS
- Secchio raccolta polveri da 21 l in polipropilene con maniglie in nylon
- Vano motore fonoassorbente
- Gruppo motore-girante, composto da motore elettrico monofase a spazzole e da pacco girante
- Valvola rompivuoto
- Filtro conico antistatico classe M
- Scheda elettronica di comando a doppia protezione con portafusibili sezionatori sia su circuito primario che secondario
- Computer di bordo touch screen
- Trasduttore di pressione, per la rilevazione dello stato di efficienza del filtro e del sacchetto pieno
- Scheda elettronica Soft Start per avviamento graduale del motore
- Disgiuntore termico a ripristino manuale con intervento in corrente
- Presa ethernet per connessione internet Air Cloud
- Presa aspirante di bordo - solo con filtrazione ciclonica
- Reversibilità dx/sx di collegamento impianto

Tabella tecnica

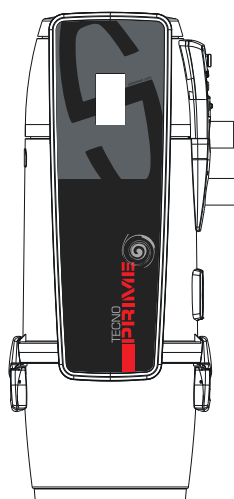

MODELLO	Tecno Prime			
	150	250	350	450
ARTICOLO	3110.2TPR	3112.2TPR	3113.3TPR	3115.3TPR
Sfiato micropolveri	SI	SI	SI	SI
Computer manutenzione	SI	SI	SI	SI
Attacco aspirazione/scarico Ø mm	50	50	50	50
Alimentazione V ac	220/240	220/240	220/240	220/240
Frequenza Hz	50/60	50/60	50/60	50/60
Potenza motore kW	1,25	1,35	1,45	1,50
Assorbimento A	5,0	5,6	6,3	6,5
Alimentazione prese aspiranti V dc	12	12	12	12
Portata massima aria m³/h	200	234	240	180
Depressione max mbar	274	272	310	400
Classe di filtrazione	M	M	M	M
Superficie filtrante cm²	6700	6700	6700	6700
Capacità contenitore polveri l	21	21	21	21
Capacità sacchetto BiVac l	18	18	18	18
Silenziatore scarico aria Ø 50 mm	SI	SI	SI	SI
Peso kg	17	17	17	18
Larghezza mm	380	380	380	380
Profondità mm	412	412	412	412
Altezza mm	919	919	919	919
Altezza minima da terra mm	100	100	100	100
Rumorosità inferiore a dB(A)	70			

N.B.: valori di rumorosità nominali, possono variare in funzione dell'ambiente e dal tipo di installazione.

Caratteristiche principali

Filtro antistatico

Il filtro è esente dall'accumulo di cariche statiche grazie al collegamento con l'impianto di messa a terra della centrale. La forma conica rovesciata, al termine dell'aspirazione, favorisce la caduta nel contenitore polveri di tutto ciò che si è depositato sulla superficie del filtro. Lavabile e certificato in classe M.



BiVac: scelta filtrazione ciclonica o a sacchetto

Tecno Prime viene fornita completa del kit BiVac necessario per scegliere, in fase di installazione, tra due opzioni di filtrazione.

Filtrazione ciclonica La polvere aspirata viene filtrata e separata dall'aria per effetto del ciclone e cade nel contenitore polveri. Con questa configurazione è possibile utilizzare la presa aspirante a bordo macchina.

Filtrazione a sacchetto Il sacchetto in microfibra trattiene la polvere aspirata rendendo superflua la pulizia del filtro. Con questa configurazione si rinuncia alla presa aspirante a bordo macchina.



Computer intelligente per la manutenzione

Dal display touch è possibile accedere alle funzioni dedicate all'installazione. Un aiuto che permette, attraverso i test, di verificare il corretto funzionamento dell'impianto.

Inoltre, possono essere programmati gli intervalli di manutenzione, si può verificare l'efficienza del filtro e il riempimento del contenitore polveri.



Assistente personale alla manutenzione Air Cloud

Air Cloud è il cuore della centrale aspirante Tecno Prime: controlla la salute e ne previene possibili malfunzionamenti. Un alert avverte in caso di anomalie ed è possibile scegliere se ricevere direttamente gli avvisi oppure inviarli al proprio manutentore.

Mantenendo la centrale aspirante Tecno Prime sempre connessa alla rete, si ottiene la garanzia kasko Cloud Warranty di 6 anni.



Presa a bordo macchina

Sulla scocca, è presente una presa aspirante che permette di pulire i locali adiacenti al punto di installazione (ad es. garage, cantine ecc.).

Sempre pronta all'uso, basta infilare il tubo flessibile e avviare l'aspirazione dal display.



Centrale aspirante

Tecno Evox

Ambito di utilizzo:

domestico

abitazioni, ville, negozi

Superficie max da pulire: **450 m²**1 singolo operatore 

Rete tubiera Ø 50 mm



IP20



Tecno Evox è concepita per un utilizzatore razionale che non vuole rinunciare alla qualità, sottolineata dai materiali scelti e dall'assemblaggio accurato.

Potenza e affidabilità destinate a chi ricerca un prodotto essenziale ma non è disposto a compromessi.

Disponibile in **quattro motorizzazioni** per pulire superfici **fino a 450 m²** per impianti che prevedono l'utilizzo da parte di un singolo operatore.

CARATTERISTICHE

- Scocca cilindrica autoportante in polipropilene e ABS
- Secchio raccolta polveri da 21 l in polipropilene con maniglie in nylon
- Vano motore fonoassorbente
- Guppo motore-girante, composto da motore elettrico monofase a spazzole e da pacco girante
- Valvola rompivuoto
- Cartuccia filtro in classe M
- Scheda elettronica di comando a doppia protezione con portafusibili sezionatori sia su circuito primario che secondario
- Scheda elettronica Soft Start per avviamento graduale del motore
- Disgiuntore termico a ripristino manuale con intervento in corrente
- Presa aspirante a bordo
- Reversibilità dx/sx di collegamento impianto



Approfondisci
Tecno Evox

Superficie massima da pulire	Modello	Articolo	Punti presa consigliati	Imballo	Unità di misura	Prezzo CHF
150 m ²	Tecno Evox 150	3110.1TEV	4	1	pz	1.784,00
250 m ²	Tecno Evox 250	3112.1TEV	7	1	pz	2.000,00
350 m ²	Tecno Evox 350	3113.3TEV	11	1	pz	2.220,00
450 m ²	Tecno Evox 450	3115.3TEV	16	1	pz	2.580,00

Caratteristiche principali

Connessioni reversibili

Tecno Evox è predisposta per collegare facilmente l'ingresso IN e lo scarico OUT alla rete tubiera, sia a destra che a sinistra.



Valvola rompivuoto

La valvola rompivuoto si apre automaticamente facendo arrivare aria al motore quando il flusso, in ingresso dal tubo di aspirazione, è ridotto o assente, anticipando l'intervento della protezione termica.



Ergonomia e semplicità

Progettata per essere semplice da utilizzare, adotta un secchio raccolta polveri con ganci dall'azionamento semplice che fungono da maniglie per portare il contenitore polveri stesso fino al punto di svuotamento.



Presa aspirante di bordo

Sulla scocca, è presente una presa aspirante che permette di pulire i locali adiacenti al punto di installazione (ad es. garage, cantine, etc...). Si attiva premendo l'interruttore 0/I presente sul frontale della centrale aspirante.

Tabella tecnica

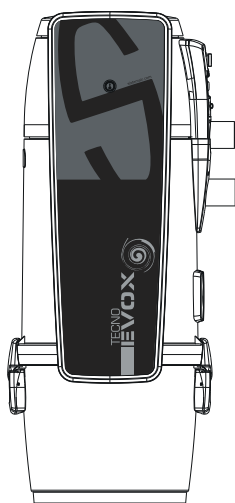

MODELLO		Tecno Evox 150	Tecno Evox 250	Tecno Evox 350	Tecno Evox 450
ARTICOLO		3110.1TEV	3112.1TEV	3113.3TEV	3115.3TEV
Sfiato micropolveri		SI	SI	SI	SI
Attacco aspirazione /scarico	Ø mm	50	50	50	50
Alimentazione	V ac	220/240	220/240	220/240	220/240
Frequenza	Hz	50/60	50/60	50/60	50/60
Potenza motore	kW	1,25	1,35	1,45	1,50
Assorbimento	A	5,0	5,6	6,3	6,7
Alimentazione prese	V dc	12	12	12	12
Portata massima aria	m³/h	200	234	240	180
Depressione max	mbar	274	272	310	400
Capacità contenitore polveri	l	21	21	21	21
Peso	kg	17	17	17	18
Larghezza	mm	380	380	380	380
Profondità	mm	412	412	412	412
Altezza	mm	919	919	919	919
Altezza minima da terra	mm	100	100	100	100
Rumorosità inferiore a	dB(A)	70			

N.B.: valori di rumorosità nominali, possono variare in funzione dell'ambiente e dal tipo di installazione.

Centrale aspirante Tecno Style Mini

Ambito di utilizzo:



domestico

abitazioni, appartamenti, spazi ridotti

Superficie max da pulire: **150 m²**

1 singolo operatore 

Rete tubiera Ø 50 mm



IP44



Tecno Style Mini è un concentrato di potenza per le installazioni in spazi ridotti.

Forza aspirante e comfort invariati. Per chi non vuole scendere a compromessi.

La centrale aspirante Tecno Style Mini è **studiata specificatamente per l'aspirazione di polveri domestiche**.

Disponibile in **un'unica motorizzazione con scocca Mini** per pulire superfici **fino a 150 m²** e impianti che prevedono l'utilizzo da parte di un singolo operatore.

CARATTERISTICHE

- Scocca cilindrica autoportante in polipropilene e ABS
- Secchio raccolta polveri da 15 l in polipropilene con maniglie in nylon
- Vano motore fonoassorbente
- Guppo motore-girante, composto da motore elettrico monofase a spazzole e da pacco girante
- Valvola rompivuoto
- Cartuccia filtrante in classe M
- Scheda elettronica di comando a doppia protezione con portafusibili sezionatori sia su circuito primario che secondario
- Scheda elettronica Soft Start per avviamento graduale del motore
- Disgiuntore termico a ripristino manuale con intervento in corrente
- Reversibilità dx/sx di collegamento impianto

TECNO STYLE
MINI



Approfondisci
Tecno Style Mini

Superficie massima da pulire	Modello	Articolo	Punti presa consigliati	Imballo	Unità di misura	Prezzo CHF
150 m ²	Tecno Style Mini	3107.1TER	4	1	pz	1.262,00

Caratteristiche principali

Dimensioni compatte

Tecno Style Mini offre tutta la potenza e l'efficacia della separazione ciclonica delle polveri. La scocca della centrale aspirante misura solo 65 cm di altezza per 34 cm di profondità.

La scelta ideale per balconi, sottoscala, disimpegni, armadi, piccoli spazi commerciali...o in tutti gli spazi ridotti.



Connessioni reversibili

Tecno Style Mini è predisposta per collegare facilmente l'ingresso IN e lo scarico OUT alla rete tubiera, sia a destra che a sinistra.



Filtro compatto

Tecno Style mini è dotata di un filtro compatto ad alte prestazioni, lavabile e in classe di filtrazione M.



Ergonomicità e semplicità

Progettata per essere semplice da utilizzare, adotta un contenitore di raccolta polveri con ganci dall'azionamento semplice che fungono da maniglie per portare il secchio stesso fino al punto di svuotamento.



Tabella tecnica

MODELLO	Tecno Style Mini	
ARTICOLO	3107.1TER	
Sfiato micropolveri 	SI	
Attacco aspirazione /scarico	Ø mm	50
Alimentazione	V ac	220/240
Frequenza	Hz	50/60
Potenza motore	kW	1,25
Alimentazione prese	V dc	12
Portata massima aria	m³/h	200
Depressione max	mbar	274
Capacità contenitore polveri	l	15
Peso	kg	8,5
Larghezza	mm	340
Profondità	mm	345
Altezza	mm	650
Altezza minima da terra	mm	100
Rumorosità inferiore a	dB(A)	70

N.B.: valori di rumorosità nominali, possono variare in funzione dell'ambiente e dal tipo di installazione.

Centrale aspirante Wolly 2

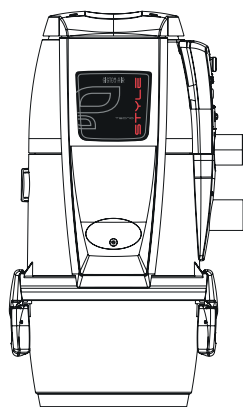
Ambito di utilizzo:

domestico

appartamenti, palazzine



Superficie max da pulire: **300 m²**

1 singolo operatore 

Rete tubiera Ø 50 mm



IP44



Wolly 2 è la **centrale aspirante da incasso ideale per appartamenti**. Super silenziosa, e talmente compatta che trova spazio ovunque.

Compatibile con le rigorose certificazioni energetiche e acustiche grazie al guscio di polistirolo ad alta densità che mantiene l'isolamento della parete dove viene incassata.

Linee pulite per un'estetica discreta che si integra con qualunque design architettonico.

CARATTERISTICHE

- Scocca in materiale plastico PP-ABS
- Guscio fonoassorbente
- Sacchetto in microfibra filtrante (capacità 12 l)
- Cupola motore fonoassorbente
- Reversibilità dx/sx di collegamento impianto
- Gruppo motore-girante, composto da motore elettrico monofase a spazzole e da pacco girante
- Valvola rompivuoto
- Cartuccia filtrante di sicurezza in classe M
- Scheda elettronica Soft Start per avviamento graduale del motore
- Disgiuntore termico a ripristino manuale con intervento in corrente
- Reversibilità dx/sx di collegamento impianto



Approfondisci Wolly 2

Superficie massima da pulire	Modello	Articolo	Punti presa consigliati	Imballo	Unità di misura	Prezzo CHF
150 m ²	Wolly2 150	8201.0	4	1	pz	1.262,00
300 m ²	Wolly2 300	8201.1	7	1	pz	1.305,00

Caratteristiche principali

MODELLO	Wolly 2 - 150		Wolly 2 - 300	
ARTICOLO	8201.0		8201.1	
Sfiato micropolveri 	SI			
Attacco aspirazione/scarico	Ø mm	50		
Alimentazione	V ac	220/240		
Frequenza	Hz	50/60		
Potenza motore	kW	1,25	1,35	
Portata massima aria	m³/h	200	234	
Depressione max	mbar	274	272	
Alimentazione prese aspiranti	V dc	12		
Capacità sacchetto polveri	l	12		
Larghezza	mm	430		
Altezza	mm	630		
Profondità	mm	187		
Rumorosità inferiore a	dB(A)	70		

N.B.: valori di rumorosità nominali, possono variare in funzione dell'ambiente e dal tipo di installazione.



A incasso

In soli 18,7 cm di profondità, si unisce all'estetica della facciata.



In appoggio muro

Wolly 2 può essere installata anche in appoggio muro.

A All inclusive art. 8201.0 e art 8201.1

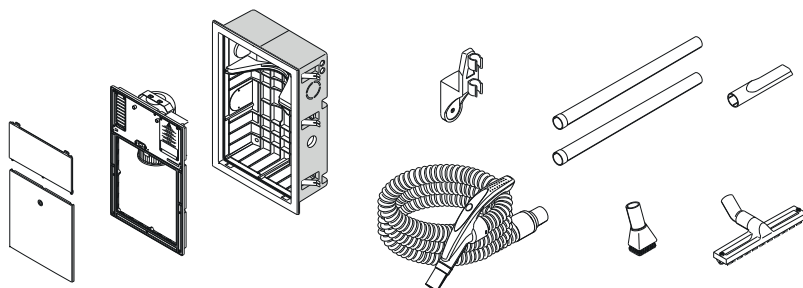

Il kit comprende:

- centrale aspirante Wolly 2
- modulo motore (a scelta fino a 150 m² o 300 m²)
- scatola da incasso
- kit di pulizia.

Wolly 2 viene fornita con il kit per le principali operazioni di pulizia.

Inoltre, il gancio porta accessori Mini consente di riporre in maniera ordinata il tubo e gli accessori.

B Sola predisposizione

Predisposizione ad incasso



Articolo	Descrizione	Imballo	Unità di misura	Prezzo CHF
7102.1	Scatola da incasso Wolly 2	1	pz	273,00

Predisposizione appoggio muro



Articolo	Descrizione	Imballo	Unità di misura	Prezzo CHF
7102.2	Cornice installazione da esterno Wolly 2	1	pz	217,00



7102.1	Scatola da incasso Wolly 2*	1	pz	273,00
--------	-----------------------------	---	----	--------

*per la predisposizione in appoggio muro, inserire la scatola a incasso art. 7102.1 all'interno della cornice

C Completamento



Articolo	Descrizione	Imballo	Unità di misura	Prezzo CHF
8202.0	Modulo aspirante/motore Wolly 2 mod. 150	1	pz	870,00
8202.1	Modulo aspirante/motore Wolly 2 mod. 300	1	pz	914,00

Centrale aspirante

Sistem Cube

Ambito di utilizzo:

domestico

appartamenti e micro spazi

Superficie max da pulire: **120 m²**1 singolo operatore 

Rete tubiera Ø 50 mm



IPX4



Sistem Cube è la **centrale aspirante più piccola al mondo** per la pulizia di ambienti fino a 120 m² e impianti che prevedono l'utilizzo di un singolo operatore.

Un concentrato di salubrità e **forza aspirante che si integra nel sottolavello** o in qualsiasi spazio disponibile grazie alle **dimensioni compatte di 30x28x30 cm**.

La **dima precablata** rende l'installazione veloce e pratica. Design squared che la rende elegante e discreta, la compagna per le pulizie invisibile.

La centrale aspirante Sistem Cube è **studiata specificatamente per l'aspirazione di polveri domestiche**.

CARATTERISTICHE

- Scocca in materiale plastico PP-ABS
- Sacchetto filtrante di raccolta polveri
- Filtro di sicurezza motore
- Gruppo motore-girante, composto da motore elettrico monofase a spazzole e da pacco giranti
- Scheda elettronica Soft Start per avviamento graduale del motore
- Disgiuntore termico a ripristino manuale con intervento in corrente
- Reversibilità dx/sx di collegamento impianto



Approfondisci
Sistem Cube

Superficie massima da pulire	Modello	Articolo	Punti presa consigliati	Imballo	Unità di misura	Prezzo CHF
Max 120 m ²	Sistem Cube	8300.0	3	1	pz	1.015,00

N.B. Dima di predisposizione da acquistare separatamente.

Caratteristiche principali

MODELLO		Sistem Cube
ARTICOLO		8300.0
Sfiato micropolveri 		SI
Presa aspirante a bordo		N0
Attacco aspirazione / scarico	Ø mm	40*
Alimentazione	V ac	220/240
Frequenza	Hz	50/60
Potenza motore	kW	1
Alimentazione prese	V dc	12
Portata massima aria	m³/h	178
Depressione max	mbar	245
Capacità sacchetto polveri	l	15
Peso	kg	4
Larghezza	mm	280
Altezza	mm	300
Profondità	mm	300
Rumorosità inferiore a	dB(A)	70

N.B.: valori di rumorosità nominali, possono variare in funzione dell'ambiente e dal tipo di installazione.

*È necessario acquistare separatamente l'aumento eccentrico art. 5040.1



Installazione all'esterno

Il grado di protezione IPX4 consente di installare Sistem Cube all'esterno senza controindicazioni. Durante la predisposizione della rete tubiera e della dima precablata, tenere conto del posizionamento desiderato.



Installazione all'interno

Le dimensioni compatte di Sistem Cube permettono di installarlo ovunque, anche all'interno di arredi. Il locale scelto può essere privo di aerazione, in quanto il motore a raffreddamento diretto utilizza l'aria proveniente dalle prese aspiranti.

All inclusive Sistem Cube con kit di pulizia incluso

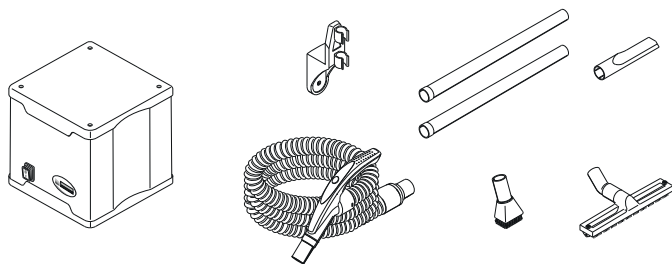

Il kit comprende:

- spazzola per pavimenti e superfici dure
- lancia per angoli
- spazzola per spolverare.

Sistem Cube viene fornito con il kit per le principali operazioni di pulizia domestica.

Inoltre, il gancio porta accessori Mini consente di riporre in maniera ordinata il tubo e gli accessori.



Articolo	Descrizione	Imballo	Unità di misura	Prezzo CHF
8300.10	Dima a murare per Sistem Cube*	1	pz	116,00

*Da acquistare separatamente

Centrale aspirante Tecno Star Dual Power

Ambito di utilizzo:
domestico



grandi abitazioni, ville bifamiliari,
b&b, negozi, piccoli laboratori

Superficie max da pulire: **450 m²**

fino a 2 operatori

Rete tubiera Ø 63 mm



IP20



Tecno Star Dual Power è la **centrale aspirante domestica** che permette di utilizzare l'impianto **fino a un massimo di 2 operatori in contemporanea**.

Anima semi-professionale, alimentata dalla **coppia di motori a spazzole**, e predisposizione per l'integrazione del sistema di pulizia automatico del filtro Autocleaner.

Ideale per grandi **abitazioni fino a 450 m²**, soluzioni bifamiliari, bed & breakfast e negozi.

CARATTERISTICHE

- Scocca cilindrica verniciata a polvere epossidica
- Basamento rivestito in materiale antiurto
- Contenitore raccolta polveri in metallo da 62 l su ruote
- Tendisacco
- Gruppo motore-girante, composto da motore elettrico monofase a spazzole e da pacco giranti
- Insonorizzazione per ogni singolo motore
- Valvola rompivuoto
- Cartuccia filtro classe M
- Flangia proteggifiltro
- Scheda elettronica di comando a doppia protezione con portafusibili sezionatori sia su circuito primario che secondario
- Computer di bordo
- Scheda elettronica Soft Start per avviamento graduale del motore
- Predisposizione per il sistema di pulizia automatica del filtro Autocleaner
- Reversibilità dx/sx di collegamento impianto

TECNO **Star**
Dual Power



Approfondisci
Tecno star

Superficie massima da pulire	Modello	Articolo	Punti presa consigliati	Imballo	Unità di misura	Prezzo CHR
450 m ²	Tecno Star Dual Power	3116.2TS	16	1	pz	5.220,00

Caratteristiche principali

Computer di bordo intelligente

La scheda elettronica con microprocessore collegata ai sensori di pressione è in grado di fornire rilevazioni in tempo reale. Tecno Star Dual Power rileva:

- riempimento contenitore polveri
- stato di usura del filtro
- livello di efficienza generale dell'impianto
- valore di depressione presente nell'impianto
- manutenzione programmata
- ore di accensione
- assorbimento elettrico



Flangia proteggifiltro

Al corpo della centrale aspirante è fissata una flangia in acciaio a protezione del filtro. Questa preserva la cartuccia filtrante dal logoramento anche quando si aspira un elevato quantitativo di polveri o in presenza di residui abrasivi.



Contenitore polveri su ruote

Il contenitore polveri di Tecno Star Dual Power è dotato di ruote che consentono di spostarlo con la massima semplicità fino al punto di svuotamento.

È dotato di un sistema di sgancio semplificato, con maniglia rivestita in materiale antiurto, che permette di completare le operazioni di svuotamento del contenitore polveri senza sforzi.



Sistema di pulizia automatica del filtro Autocleaner

Tecno Star Dual Power è predisposta per l'installazione del sistema Autocleaner, art. 3600.0U (optional da acquistare separatamente), per la pulizia automatica del filtro. Per approfondimenti vedere sezione Autocleaner pag. 30

Tabella tecnica

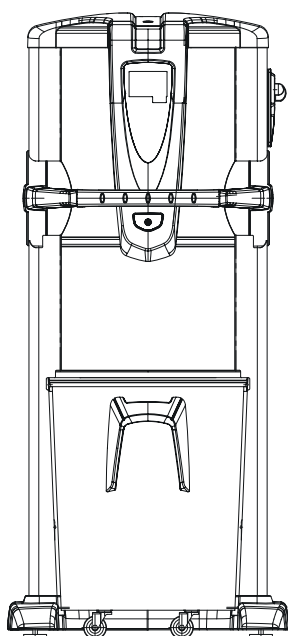

MODELLO

Tecno Star Dual Power

ARTICOLO

3116.2TS

Sfiato micropolveri

SI

Computer manutenzione

SI

Attacco aspirazione /scarico

Ø mm

63

Alimentazione

V ac

220/240

Frequenza

Hz

50/60

Potenza motore

kW

1,35 x 2

Alimentazione prese

V dc

12

Portata massima aria

m³/h

390

Depressione max

mbar

285

Capacità contenitore polveri

l

62

Peso

kg

55

Larghezza

mm

615

Altezza

mm

1369

Profondità

mm

600

Rumorosità con 1 motore

dB(A)

64

Rumorosità con 2 motori

dB(A)

69

N.B.: valori di rumorosità nominali, possono variare in funzione dell'ambiente e dal tipo di installazione.

Centrale aspirante

Revo Job

Ambito di utilizzo:

professionale

laboratori, officine, gommisti,

strutture recettive



Superficie max da pulire: **3000 m²**

fino a 3 operatori 

Rete tubiera Ø 63 mm - Ø 80 mm



IP20



Uso
intensivo



Revo Job è la **centrale aspirante professionale** che permette di utilizzare l'impianto **fino a un massimo di 3 operatori in contemporanea**.

Motore professionale, esente da manutenzioni, per la massima affidabilità. **Sistema di pulizia automatico del filtro a vibrazione di serie.**

Ideale per grandi superfici e applicazioni professionali dove è richiesta una centrale aspirante compatta.

CARATTERISTICHE

- Scocca e basamento in metallo verniciati a polvere epossidica
- Contenitore raccolta polveri in metallo da 70 l su ruote
- Tendisacco
- Gruppo motore-pompa a canale laterale, con involucro in lega leggera, ad alte prestazioni ed esente da manutenzione
- Sistema di regolazione automatica della potenza aspirante con convertitore elettronico di velocità (solo Revo Job 4 kW)
- Valvola rompivuoto
- Cartuccia filtro classe M
- Flangia proteggifiltro
- Sistema di scuotimento automatico del filtro mediante vibrazione
- Protezione magnetotermica
- Reversibilità dx/sx di collegamento impianto

revo
Job



Approfondisci Revo Job

Superficie consigliata	Modello	Articolo	Numero max operatori	Imballo	Unità di misura	Prezzo CHF
Max 2000 m ²	Revo Job 3 kW	3201.2J	2	1	1	8.410,00
Max 3000 m ²	Revo Job 4 kW	3201.6J	3	1	1	11.600,00

*Verificare con l'ufficio tecnico le condizioni di utilizzo.

Caratteristiche principali

Flangia proteggifiltro

Al corpo della centrale aspirante è fissata una flangia in acciaio a protezione del filtro. Questa preserva la cartuccia filtrante dal logoramento anche quando si aspira un elevato quantitativo di polveri o in presenza di residui abrasivi.



Autopulizia a vibrazione

Sistema di pulizia del filtro mediante cicli di vibrazione della cartuccia filtro che si attivano ad ogni spegnimento dell'aspirazione. Permette la riduzione della frequenza di pulizia della superficie filtrante.



Robusta ed essenziale

Le soluzioni costruttive adottate ne fanno una macchina estremamente razionale, progettata per situazioni di utilizzo particolarmente gravose, dove la gestione elettronica delle prestazioni non è fondamentale, preferendo la robustezza e la semplicità di utilizzo. Anche nella versione 4 kW, dotata di inverter con selezione di tre potenze di aspirazione, la scheda di comando presente sulla centrale semplifica al massimo la commutazione della potenza aspirante.



Tabella tecnica

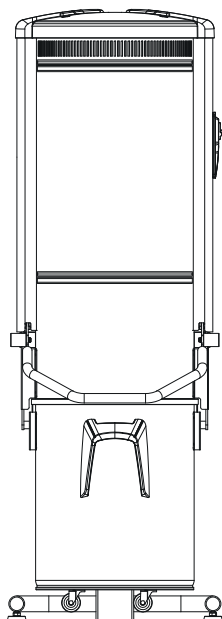

Modello	Revo Job 3		Revo Job 4	
	3201.2J		3201.6J	
Articolo				
Attacco aspirazione	Ø mm	80	80	80
Scarico aria	Ø mm	80	80	80
Alimentazione	V ac	400	400	400
Frequenza	Hz	50/60	50/60	50/60
Potenza motore	kW	3	4	4
Alimentazione prese	V dc	12	12	12
Convertitore elettronico di velocità		NO	SI	SI
Portata massima aria	m³/h	414	570	570
Pulizia a vibrazione del filtro		SI	SI	SI
Capacità contenitore polveri	l	70	70	70
Sfiato aria		SI	SI	SI
Peso	kg	100	105	105
Larghezza	mm	570	570	570
Altezza	mm	1625	1625	1625
Profondità	mm	630	630	630
Rumorosità motore	dB(A)	60+80		

N. B: Valori di rumorosità nominali. I valori possono variare in funzione dell'ambiente in cui la centrale è installata e del tipo di installazione

Centrale aspirante

Revo Block professional

Ambito di utilizzo:

professionale

laboratori, strutture recettive,

palazzine uffici, grandi ville



Superficie max da pulire: **3000 m²**

fino a 3 operatori 

Rete tubiera Ø 63 mm - Ø 80 mm



IP20



Con
computer
di gestione



Revo Block è la **centrale aspirante professionale** che permette di utilizzare l'impianto **fino a un massimo di 3 operatori in contemporanea**.

Consumi ottimizzati grazie alla gestione della potenza aspirante.

CARATTERISTICHE

- Scocca cilindrica verniciata a polvere epossidica
- Basamento rivestito in materiale antiurto
- Contenitore raccolta polveri in metallo da 80/106 l
- Tendisacco
- Gruppo motore-pompa a canale laterale, con involucro in lega leggera, ad alte prestazioni ed esente da manutenzione
- Sistema di regolazione automatica della potenza aspirante con convertitore elettronico di velocità (eccetto Revo Block 700 Plus)
- Computer di bordo touch screen
- Valvola rompuvoto
- Cartuccia filtro classe M
- Flangia proteggifiltro
- Predisposizione per il sistema di pulizia automatica del filtro Autocleaner
- Protezione magnetotermica
- Reversibilità dx/sx di collegamento impianto

REVO BLOCK
professional



Approfondisci Revo
Block Professional

Superficie consigliata	Modello	Articolo	Numero max operatori	Imballo	Unità di misura	Prezzo CHF
Max 700 m ²	Revo Block 700 Plus	3213.2B	2	1	pz	9.135,00
Max 1000 m ²	Revo Block 1000	3203.3B	2	1	pz	9.672,00
Max 1200 m ²	Revo Block 1200	3203.4B	2	1	pz	10.092,00
Max 1500 m ²	Revo Block 1500	3203.5B	2	1	pz	11.745,00
Max 1800 m ²	Revo Block 1800	3203.6B	3	1	pz	13.775,00

Abbinabili ad autopulizia Autocleaner (pag. 30)

Caratteristiche principali

Interfaccia utente con Touch Screen

Un vero e proprio computer che gestisce tutte le funzioni della centrale: regolazione della potenza aspirante, risparmio energetico, parametri di funzionamento e avvisi di manutenzione.

Con la possibilità di connettere la centrale ad un PC remoto, presente sulla stessa rete, per monitorare a distanza la centrale (sistema Master Control, optional, vedi pag. 55)

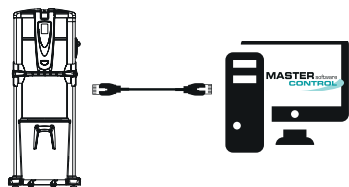

Meccanismo di sgancio secchio soft touch

Non serve la tua forza, basta quella di Sistem Air. Abbiamo realizzato un meccanismo di rilascio del secchio polveri che garantisce solidità e perfetta tenuta senza richiedere sforzi per sganciare ed agganciare il contenitore.

Compatta senza rinunciare alle prestazioni

Si tratta di una centrale monoblocco, ma grazie al motore professionale ed alla gestione intelligente delle prestazioni ha tutte le caratteristiche per essere utilizzata su grandi superfici anche con più utenti in contemporanea. La possibilità di montare il sistema automatico di pulizia del filtro mediante aria compressa (Autocleaner, optional a pag. 30) completa l'anima PRO di questa centrale.

Tabella tecnica

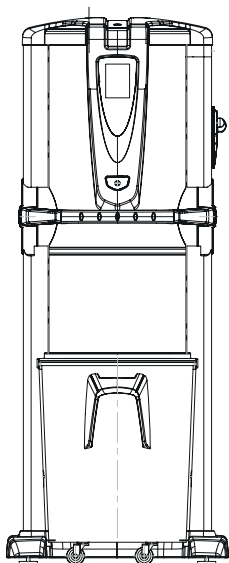

Modello

Revo Block 700 Plus Revo Block 1000 Revo Block 1200 Revo Block 1500 Revo Block 1800

Articolo

3213.2B 3203.3B 3203.4B 3203.5B 3203.6B

Computer manutenzione		SI	SI	SI	SI	SI
Attacco aspirazione	Ø mm	63(*)	63(*)	63(*)	63(*)	80
Scarico aria	Ø mm	63	63	63	63	80
Alimentazione	V ac	400	220/240	400	400	400
Frequenza	Hz	50/60	50/60	50/60	50/60	50/60
Potenza motore	kW	3	2,2	2,2	4	4
Alimentazione prese	V dc	12	12	12	12	12
Convertitore elettronico di velocità		NO	SI	SI	SI	SI
Portata massima aria	m³/h	400	366	366	471	570
Capacità contenitore polveri	l	106	106	106	106	106
Sfiato aria		SI	SI	SI	SI	SI
Peso	kg	95	95	95	105	115
Larghezza	mm	750	750	750	750	750
Altezza	mm	1616	1616	1616	1616	1616
Profondità	mm	750	750	750	750	750
Rumorosità motore	dB(A)	60÷80				

N. B: Valori di rumorosità nominali. I valori possono variare in funzione dell'ambiente in cui la centrale è installata e del tipo di installazione

*modelli forniti con aumento 63/80 per raccordare la centrale alla rete tubiera.

Separatori Industrial Clean

Ambito di utilizzo:

industriale

hotel, industrie, musei, cinema
centri commercialiSuperficie max da pulire: **senza limiti**Fino a 8 operatori 

Rete tubiera Ø 80 mm - Ø 100 mm



IP20



Con
computer
di gestione



I separatori di polveri della linea Industrial Clean dispongono di un computer di bordo in grado di governare l'intero gruppo aspirante industriale.

Ogni separatore può comandare fino ad 8 motori, per permettere la copertura di vaste superfici con la massima efficacia e semplicità di un unico impianto.

La raccolta del materiale aspirato è centralizzato per ridurre al minimo le operazioni di manutenzione.

CARATTERISTICHE

- Scocca cilindrica verniciata a polvere epossidica
- Basamento rivestito in materiale antiurto
- Contenitore raccolta polveri in metallo da 80/106 l su ruote
- Tendisacco
- Computer di bordo touch screen
- Valvola rompivuoto
- Cartuccia filtro classe M
- Flangia proteggifiltro
- Predisposizione per il sistema di pulizia automatica del filtro Autocleaner (vedi pag. 30)
- Reversibilità dx/sx di collegamento impianto

Industrial Clean



Approfondisci
Industrial Clean

Modello	Articolo	Numero operatori con tubo flex Ø 32	Numero operatori con tubo flex Ø 40	Imballo	Unità di misura	Prezzo CHF
Industrial Clean Small	3403.0	4	3	1	pz	4.568,00
Industrial Clean Big	3403.1	8	4	1	pz	6.235,00

Abbinabile ad autopulizia Autocleaner (pag. 30)

Caratteristiche principali

Interfaccia utente con Touch Screen

Un vero e proprio computer che gestisce tutte le funzioni della centrale: regolazione della potenza aspirante, risparmio energetico, parametri di funzionamento e avvisi di manutenzione.

Con la possibilità di connettere la centrale ad un PC remoto, presente sulla stessa rete, per monitorare a distanza la centrale (sistema Master Control, optional, vedi pag. 55)

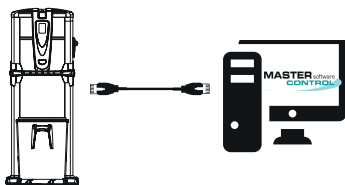

Meccanismo di sgancio secchio Soft Touch

Non serve la tua forza, basta quella di Sistem Air. Abbiamo realizzato un meccanismo di rilascio del secchio polveri che garantisce solidità e perfetta tenuta senza richiedere sforzi per sganciare ed agganciare il contenitore.



Sistema modulare senza limiti

La possibilità di abbinare più motori ad un unico separatore conferisce una straordinaria flessibilità di utilizzo al sistema, rendendolo idoneo ad essere impiegato, con numerosi vantaggi, in diverse situazioni:

- superfici di diverse migliaia di metri quadri
- aspirazioni di materiali solidi e liquidi diversi dalla polvere
- possibilità di raccolta differenziata totale e parziale dei materiali aspirati



Tabella tecnica

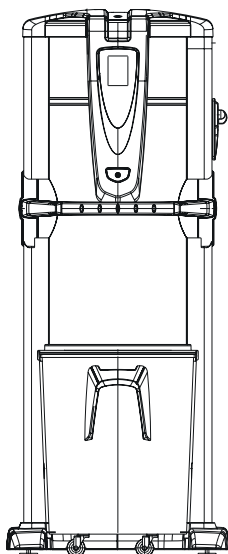

Modello	Articolo	Industrial Clean Small	Industrial Clean Big
		3403.0	3403.1
Computer gestione motore		SI	SI
Valvola rompivuoto di sicurezza		SI	SI
Alimentazione	V ac	220/240	220/240
Frequenza	Hz	50/60	50/60
Capacità contenitore polveri	l	80	106
Peso	kg	53	67
Larghezza	mm	615	750
Altezza	mm	1515	1616
Profondità	mm	745	745
Misura M (ingresso aria)	mm	80	100
Misura N (uscita aria)	mm	80	100

Separatori Basic

Ambito di utilizzo:

industriale

hotel, industrie, musei, cinema
centri commerciali



Superficie max da pulire: **senza limiti**

Fino a 8 operatori

Rete tubiera Ø 60 - Ø 80 - Ø 100 mm



I separatori di polveri della linea Basic sono concepiti come unità di filtrazione di base, senza alcun tipo di controllo elettronico nè sui motori collegati nè sulla depressione di esercizio dell'impianto.

Si tratta di un prodotto dedicato ad applicazioni speciali, dove è presente un gruppo aspirante con regolazione separata della potenza.

NB: sui separatori della linea Basic non è possibile installare il sistema di autopulizia Autocleaner.

CARATTERISTICHE

- Scocca cilindrica verniciata a polvere epossidica
- Basamento rivestito in materiale antiurto
- Contenitore raccolta polveri in metallo da 40/80/106 l
- Tendisacco
- Valvola rompivuoto
- Cartuccia filtro classe M
- Flangia proteggifiltro
- Reversibilità dx/sx di collegamento impianto

Basic



Approfondisci
Industrial Clean Basic

Modello	Articolo	Imbocchi IN/OUT Ø mm	Imballo	Unità di misura	Prezzo CHF
Separatore a muro LT40	3400.40	60	1	pz	1.958,00
Separatore Basic LT80	3400.20	80	1	pz	3.118,00
Separatore Basic LT160	3400.21	100	1	pz	4.060,00

Caratteristiche principali

Meccanismo di sgancio secchio Soft Touch

Sui due separatori con il contenitore polveri di maggiore capacità, non serve la tua forza, basta quella di Sistem Air. Abbiamo realizzato un meccanismo di rilascio del secchio polveri che garantisce solidità e perfetta tenuta senza richiedere sforzi per sganciare ed agganciare il contenitore.



Flangia proteggifiltro

Al corpo della centrale aspirante è fissata una flangia in acciaio a protezione del filtro. Questa preserva la cartuccia filtrante dal logoramento anche quando si aspira un elevato quantitativo di polveri o in presenza di residui abrasivi.



Sistema modulare

Gli impianti industriali non hanno limiti: il sistema è modulare e permette di adattarsi a ogni situazione specifica.

Possibilità di abbinamento con Turbix

Nati come elementi con filtrazione base, tutti i separatori della linea Basic possono essere abbinati ad un pre-separatore ciclonico Turbix, di dimensioni adeguate, così da ridurre al minimo la manutenzione filtro del separatore, ottenendo una centrale aspirante basica ma dalla filtrazione estremamente efficace.



Tabella tecnica

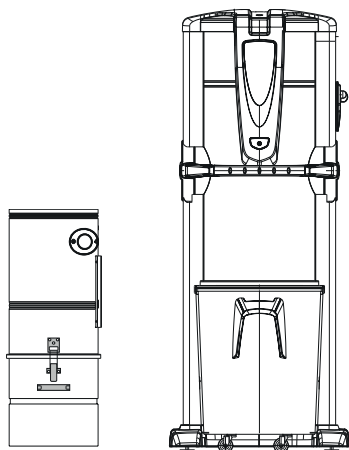

Modello		Separatore a muro LT40	Basic LT 80	Basic LT160
		3400.40	3400.20	3400.21
Computer gestione motore		NO	NO	NO
Griglia di protezione filtro		SI	SI	SI
Valvola rompivuoto di sicurezza		NO	SI	SI
Tendisacco		SI	SI	SI
Superficie filtrante	cm ²	19600	24000	43400
Capacità contenitore polveri	l	40	80	106
Ingresso aria	mm	60	80	100
Uscita aria	mm	60	80	100
Peso	kg	18	53	67
Larghezza	mm	390	615	750
Altezza	mm	1055	1515	1616
Profondità	mm	390	745	745

Motori

Industrial Motor Matic

Ambito di utilizzo:

industriale

hotel, industrie, musei, cinema
centri commercialiSuperficie max da pulire: **senza limiti**Fino a 6 operatori 

Rete tubiera Ø 63/80/100 mm



IP20



matic



Con
inverter



I motori della **linea Industrial Motor Matic** offrono una straordinaria potenza aspirante in tutte le condizioni di utilizzo. **La presenza dell'inverter ne consente la modulazione sia per adattarsi alle diverse situazioni sia per contenere i consumi elettrici.** La sonda termica costituisce un'ulteriore sicurezza, che si aggiunge a quelle di natura elettronica, per garantire l'affidabilità dei motori.

CARATTERISTICHE

- Scocca metallica verniciata a polvere epossidica
- Gruppo motore-pompa a canale laterale, con involucro in lega leggera, ad alte prestazioni ed esente da manutenzione
- Sistema di regolazione automatica della potenza aspirante con convertitore elettronico di velocità
- Protezione magnetotermica
- Possibilità di installazioni multiple, con più motori collegati tra di loro

Industrial Motor
U4-matic

 Approfondisci
Industrial Motor

Modello	Articolo	Numero operatori con tubo flex Ø 32	Imballo	Unità di misura	Prezzo CHF
Industrial Motor Matic 2,2 kW	3503.2M	1	1	pz	8.120,00
Industrial Motor Matic 4 kW	3513.4M	2	1	pz	10.440,00
Industrial Motor Matic 5,5 kW	3503.6M	3	1	pz	12.760,00
Industrial Motor Matic 7,5 kW	3503.7M	4	1	pz	15.950,00
Industrial Motor Matic 11 kW	3503.11M	6	1	pz	18.850,00

Caratteristiche principali

Silenziatori integrati

Nei canali laterali di aspirazione e scarico dei motori soffianti sono presenti dei silenziatori che riducono il rumore provocato dalla turbolenza dell'aria che passa. Altri silenziatori potranno essere aggiunti esternamente per abbattere ulteriormente la rumorosità del motore.



Convertitore elettronico di velocità

L'inverter presente sui motori Matic, comandato in maniera intelligente dal separatore di polveri, è guidato da una programmazione specifica, sviluppata da Sistem Air, che permette di ottenere la migliore prestazione aspirante possibile, evitando condizioni di lavoro critiche e a potenziale rischio di danneggiamento della componentistica elettronica.



Semplicità di collegamento

Per collegare tra loro i diversi motori ed il separatore di polveri basta un semplice cavo seriale: tramite esso arriveranno alla scheda computer presente sul separatore di polveri tutte le informazioni necessarie per il riconoscimento dei motori e per il loro comando in maniera ottimale.



Tabella tecnica

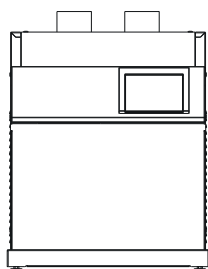

Modello		Ind. Motor Matic 2,2 kW	Ind. Motor Matic 4 kW	Ind. Motor Matic 5,5 kW	Ind. Motor Matic 7,5 kW	Ind. Motor Matic 11 kW
Articolo		3503.2M	3513.4M	3503.6M	3503.7M	3503.11M
Convertitore elettronico di velocità		SI	SI	SI	SI	SI
Alimentazione	fasi / V ac	3/400	3/400	3/400	3/400	3/400
Frequenza	Hz	50/60	50/60	50/60	50/60	50/60
Potenza motore	kW	2,2	4	5,5	7,5	11
Alimentazione prese	V dc	12	12	12	12	12
Portata massima aria	m³/h	366	570	740	914	1300
Sfiato aria		SI	SI	SI	SI	SI
Peso	kg	68	89	120	125	150
Larghezza	mm	540	595	595	595	595
Altezza	mm	505	765	760	760	765
Profondità	mm	660	812	812	812	812
Rumorosità inferiore a	dB(A)	60 ÷ 80				

N. B: Valori di rumorosità nominali. I valori possono variare in funzione dell'ambiente in cui la centrale è installata e del tipo di installazione

Motori

Industrial Motor

Ambito di utilizzo:

industriale

hotel, industrie, musei, cinema
centri commercialiSuperficie max da pulire: **senza limiti**Fino a 3 operatori 

Rete tubiera Ø 80 mm



IP20



I motori della linea Industrial Motor sono sprovvisti di inverter, quindi non è possibile modulare la forza aspirante. Vanno utilizzati in abbinamento ai separatori Basic per ottenere gruppi aspiranti essenziali, privi di controllo elettronico, **indicati per lavorare in condizioni ambientali avverse o dove non serve la modulazione della forza aspirante.**

CARATTERISTICHE

- Scocca metallica verniciata a polvere epossidica
- Gruppo motore-pompa a canale laterale, con involucro in lega leggera, ad alte prestazioni ed esente da manutenzione
- Protezione magnetotermica
- Possibilità di installazioni multiple, con più motori collegati tra di loro

Approfondisci
Industrial Motor

Modello	Articolo	Numero operatori con tubo flex Ø 32	Imballo	Unità di misura	Prezzo CHF
Industrial Motor 4 kW	3500.3M	2	1	pz	8.410,00
Industrial Motor 5,5 kW	3500.5M	3	1	pz	10.875,00

Caratteristiche principali

Silenziatori integrati

Nei canali laterali di aspirazione e scarico dei motori soffianti sono presenti dei silenziatori che riducono il rumore provocato dalla turbolenza dell'aria che passa. Altri silenziatori potranno essere aggiunti esternamente per abbattere ulteriormente la rumorosità del motore.



Protezione magnetotermica

Su tutti i motori è presente un interruttore magnetotermico di protezione integrato nel quadro di comando.

La presenza dell'interruttore di sezionamento della linea micro rappresenta un'ulteriore protezione su sistema elettrico del motore e permette di individuare eventuali anomalie con maggiore semplicità.



Possibilità di installazione multiple

Collegando questi motori ad un opportuno quadro di comando è possibile l'utilizzo di più unità aspiranti collegate ad un unico separatore (di tipo Basic) così da avere comunque una potenza aspirante variabile.



Tabella tecnica

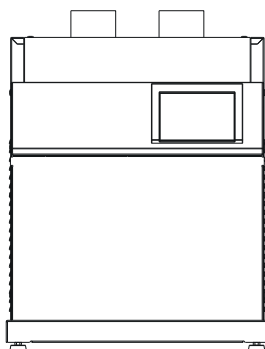

Modello	4 kW		5,5 kW	
	3500.3M		3500.5M	
Convertitore elettronico di velocità	NO		NO	
Alimentazione	fasi / V ac	3/400	3/400	
Frequenza	Hz	50/60	50/60	
Potenza motore	kW	4	5,5	
Assorbimento	A	8,1	11,1	
Alimentazione prese	V dc	12	12	
Portata massima aria	m³/h	414	536	
Sfiato aria		SI	SI	
Peso	kg	79	110	
Larghezza	mm	540	595	
Altezza	mm	560	765	
Profondità	mm	685	812	
Rumorosità inferiore a	dB(A)	60 ÷ 80		

N. B: Valori di rumorosità nominali. I valori possono variare in funzione dell'ambiente in cui la centrale è installata e del tipo di installazione

Sistemi autopulizia

Autocleaner

Maxicleaner

Ambito di utilizzo:

professionale industriale

hotel, industrie, musei, cinema
centri commerciali



IP40



IP20



Grazie ad un flusso d'aria compressa che attraversa il filtro nella direzione opposta a quella dell'aspirazione, la polvere verrà distaccata dalle pareti e andrà a cadere nel secchio contenitore polveri.

Disponibili in due modelli, possono essere installati contestualmente alla centrale aspirante o possono essere aggiunti in un secondo momento (vedi tabella tecnica).

CARATTERISTICHE

- Corpo autoportante in metallo verniciato a polvere epossidica
- Rivestimento di protezione in termoformato (Autocleaner)
- Bombola aria compressa integrata
- Valvola di sicurezza
- Elettrovalvola di attivazione
- Connettore multipolare
- Compressore integrato (solo per Autocleaner)
- Fornito completo di staffa di fissaggio al corpo macchina

MAXI
CLEANER

Autocleaner
universal system



Approfondisci
Autocleaner

Modello	Articolo	Imballo	Unità di misura	Prezzo CHF
Maxicleaner applicabile su: - Revo Block Professional - Separatori di polveri Linea Industrial Clean	3600.2U	1	pz	3.263,00
Autocleaner applicabile su: - Tecno Star Dual Power - Revo Block Professional - Separatori di polveri Linea Industrial Clean	3600.0U	1	pz	3.263,00

Caratteristiche principali

Automatico e completamente programmabile

Una volta installato il sistema di autopulizia, è sufficiente attivarlo attraverso il display della centrale aspirante o del separatore polveri, così da configurare:

- il numero di cicli del sistema;
- la definizione delle fasce orarie di funzionamento, secondo le personalizzazioni richieste dall'utente (ad esempio, esclusione delle ore notturne);



Pulizia automatica del filtro: due soluzioni

La linea professionale di Sistem Air dispone di due tipologie di sistemi automatici per la pulizia del filtro, da scegliere in base alle esigenze installative.

Maxicleaner: nel caso di polveri particolarmente fini o aspirate in grande quantità, è l'accessorio ideale per l'autopulizia del filtro. Non prevede un compressore integrato, ma deve essere collegato ad una linea di alimentazione dell'aria compressa presente nell'edificio. In questo modo si possono raggiungere pressioni elevate che, unite alla grande capacità del serbatoio di accumulo dell'aria in pressione, permettono sempre di liberare dalla sporcizia la superficie filtrante.

Autocleaner non necessita di essere collegato a fonti esterne di autopulizia. Dispone al suo interno tutto quello che occorre per effettuare una efficace pulizia del filtro in caso di polveri non estremamente fini o tali da non compattarsi sulle pareti del filtro.



Tabella tecnica

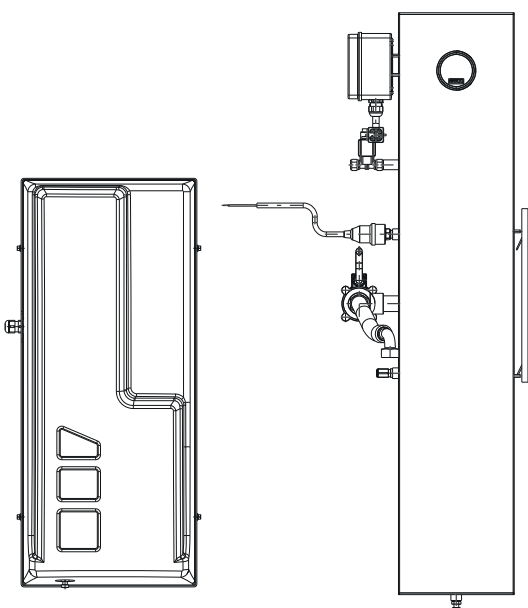

MODELLO		Maxicleaner	Autocleaner
ARTICOLO		3600.2U	3600.0U
Ingresso aria	Ø"	3/8 G	-
Uscita aria	Ø"	3/4"	3/4"
Grado di protezione	IP		40
Alimentazione	V ac	220/240	220/240
Frequenza	Hz	50	50/60
Potenza	W	-	250
Assorbimento	A	-	1,3
Pressione aria	bar	3,5	3,5
Capacità bombola	l	37	6
Altezza	mm	1035	730
Larghezza	mm	253	328
Profondità	mm	300	220

Separatori ciclonici

Turbix

Ambito di utilizzo:

domestico e professionale

laboratori, industrie, musei, cinema



Rete tubiera Ø 50 - 63 - 80 - 100 mm



I Turbix sono dei **pre-separatori ciclonici utili per intercettare oltre il 98% delle polveri aspirate e preservare il filtro**, riducendo i cicli di manutenzione e mantenendo inalterate le performance della centrale aspirante.

CARATTERISTICHE

- Scocca e basamento in metallo verniciati a polvere epossidica
- Secchio raccolta polveri:
 - Turbix Small** da 21 l in polipropilene con maniglie
 - Turbix Medium** da 40 l in metallo con maniglie
 - Turbix Big** da 70 l in metallo con rotelle
 - Turbix Big XL** da 106 l in metallo con rotelle
- Reversibilità dx/sx di collegamento impianto



Approfondisci Turbix

Modello	Articolo	Imbocchi IN/OUT Ø mm	Imballo	Unità di misura	Prezzo CHF
Turbix Small Ø 50 mm	3400.10	50	1	pz	798,00
Turbix Medium Ø 60 mm	3400.11	60	1	pz	986,00
Turbix Big Ø 80 mm	3400.12	80	1	pz	3.045,00
Turbix Big XL Ø 100 mm	3400.13	100	1	pz	4.420,00

Caratteristiche principali

Separazione ciclonica

La filtrazione dell'aria dalla polvere aspirata avviene per separazione ciclonica. La forma del cono imprime alle polveri aspirate un moto ciclonico con velocità crescente. Al termine del cono l'aria rallenta e permette alla polvere di cadere nel contenitore polveri di Turbix senza sporcare il filtro della centrale aspirante.

Una garanzia di efficacia ma, soprattutto, una semplificazione nella manutenzione. Turbix non contiene nessuna cartuccia filtro.



Grande efficacia

Con Turbix l'aspirazione non ha limiti. È possibile rimuovere qualunque tipologia di materiale, anche quelli più sottili e polverosi, come:

- Peli di animali
- Farine
- Capelli
- Terriccio
- Trucioli di metallo
- Granulati plastici
- Polveri di smerigliatura
- Segatura

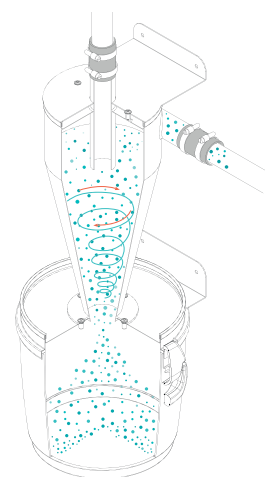

Sgancio secchio Soft Touch

Sia sui separatori più piccoli (Small e Medium da fissare a muro) che su quelli di dimensioni maggiori (Big e Big XL), abbiamo realizzato un meccanismo di rilascio del secchio polveri che garantisce solidità e perfetta tenuta senza richiedere sforzi per sganciare ed agganciare il contenitore polveri.



Tabella tecnica

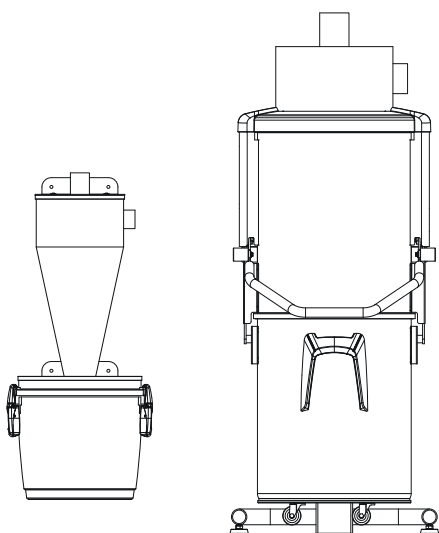

Modello		Turbix Small	Turbix Medium	Turbix Big	Turbix Big XL
Articolo		3400.10	3400.11	3400.12	3400.13
Ingresso/uscita polveri	Ø mm	50	60	80	100
Capacità contenitore polveri	l	21	40	70	106
Peso	kg	15	25	53	70
Larghezza	mm	385	452	552	680
Profondità	mm	360	436	590	700
Altezza	mm	855	1105	1395	1600
Altezza minima da terra	mm	100	100	-	-

Separatore a scarico automatico

Separatore Auto Jet Turbix

Ambito di utilizzo:

industriale

industrie, laboratori



Rete tubiera Ø 80 mm

Apertura imbocco di scarico Ø 153 mm



IP44



Il separatore speciale Auto Jet Turbix è pensato per essere utilizzato in tutte quelle applicazioni dove la capacità del secchio di raccolta non risulta sufficiente per contenere tutto il materiale aspirato in un ciclo di lavoro. Il sistema automatico di apertura dello sportello del contenitore di raccolta permette lo scarico del contenuto in maniera personalizzabile, così da evitare frequenti fermi macchina. La presenza del cono ciclonico permette una efficace depolverazione dell'aria aspirata, così da prolungare l'efficienza del filtro presente nella centrale aspirante.

CARATTERISTICHE

- Separazione ciclonica senza filtro
- Realizzato in acciaio inossidabile
- Attacchi tubazioni reversibili
- Semplicità di installazione e di utilizzo

AUTO Jet TURBIX



Approfondisci Auto Jet

Modello	Articolo	Imbocchi IN/OUT Ø mm	Scarico Ø mm	Imballo	Unità di misura	Prezzo CHF
Auto Jet Turbix	7010.3	80	153	1	pz	8.410,00

Caratteristiche principali

Apertura assicurata

Lo sportello inferiore è azionato da un robusto attuatore pneumatico, che ne permette l'apertura in ogni condizione di carico, così da permettere sempre lo scarico del materiale presente nel contenitore di raccolta.



Scarico facilitato mediante 8 getti ad aria compressa

Per agevolare lo scarico di ogni tipo di materiale aspirato, anche i più leggeri e voluminosi, il separatore è dotato di 8 ugelli che azionano un getto di aria compressa quando lo sportello inferiore viene aperto.



Programmabile con semplicità

Grazie ai tre potenziometri presenti sul pannello di comando è possibile regolare i seguenti parametri di funzionamento:

1. tempo di aspirazione (per evitare un eccessivo riempimento del contenitore);
2. tempo di apertura dello sportello (da impostare a seconda del peso specifico e della consistenza del materiale aspirato);
3. ripetizione dei getti di aria compressa che agiscono in fase di scarico.

Mediante il pulsante TEST è possibile testare immediatamente ciascuna di queste tre regolazioni, in modo da trovare il settaggio ottimale in funzione della quantità e tipologia di materiale aspirato.



Tabella tecnica

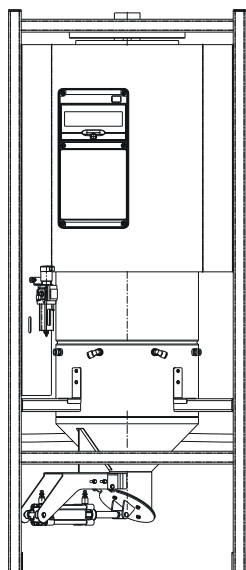

Modello	Auto Jet Turbix	
Articolo	7010.3	
Scheda di gestione dell'aspirazione	SI	
Grado di protezione	IP	44
Alimentazione	V ac	230
Assorbimento	A	1,5
Capacità contenitore	l	76
Pressione attuatore pneumatico	bar	6
Ingresso aria	G	3/4
Pressione ugelli		*
Peso	kg	105
Larghezza	mm	740
Altezza	mm	1760
Profondità	mm	740

*Stessa pressione massima di esercizio dell'impianto

Avvolgitore Roll Flex

Ambito di utilizzo:
industriale
grandi spazi aperti



Rete tubiera Ø 50 mm



IP40



Roll Flex è l'avvolgitore motorizzato progettato da Sistem Air **per semplificare l'utilizzo dell'impianto aspirapolvere centralizzato in tutte quelle situazioni dove è necessario coprire una vasta area con un unico tubo flessibile**, riducendo la complessità impiantistica e i possibili ingombri a terra. Il robusto meccanismo con motoriduttore lo rende particolarmente idoneo all'uso in ambito professionale e industriale.

CARATTERISTICHE

- Roll Flex è dotato di sistema motorizzato per lo svolgimento/riavvolgimento, caratterizzato da una estrema robustezza, grazie all'utilizzo di componenti meccaniche ed elettriche di tipo professionale
- Semplice da usare: due microinterruttori comandano il verso di rotazione dell'avvolgitore. L'avviamento e l'arresto dell'aspirazione sono automatici
- Fissaggio a soffitto (o a parete con staffa optional)

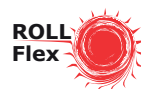

Approfondisci Roll Flex

Modello	Articolo	Tubo flessibile in dotazione Ø mm	Imballo	Unità di misura	Prezzo CHF
Roll Flex Ø 32	7041.51E	35	1	pz	2.175,00
Roll Flex Ø 40	7041.61E	40	1	pz	2.422,00

Caratteristiche principali

Comandi personalizzabili

La pulsantiera di controllo fornita di serie può essere prolungata o sostituita con altri dispositivi per il comando da remoto anche via radio, introducendo, ad esempio, delle temporizzazioni sul funzionamento dell'aspiratore. Questo permette il massimo adattamento del sistema alle necessità di ogni specifica applicazione.



Robusto e sicuro

Il meccanismo di svolgimento/riavvolgimento è di tipo professionale, in grado di compiere diversi cicli di lavoro senza alcun problema. Al tempo stesso è dotato di dispositivi di sicurezza per evitare il sollevamento accidentale di oggetti consistenti.



Tabella tecnica

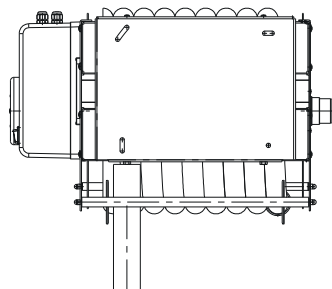

Modello		Roll Flex	Roll Flex
		Ø 32	Ø 40
Articolo		7041.51E	7041.61E
Grado di protezione	IP	40	40
Alimentazione	V ac	220/240	220/240
Frequenza	Hz	50/60	50/60
Potenza motore	W	120*	120*
Assorbimento	A	0,92*	0,92*
Numero giri	RPM	26*	26*
Peso	Kg	36	38
Attacco aspirazione (D)	Ø mm	50	50
Tubo flessibile in dotazione	Ø mm	35	40
Lunghezza massima tubo flessibile	m	18	20
Larghezza	mm	660	660
Altezza	mm	480	480
Profondità	mm	425	425

Accessori avvolgitore

Raccordo curvo



Articolo	Materiale	Imballo	U.m.	Prezzo CHF
● 7039.5	Plastica	1	m	40,50

Impugnatura solo per Roll Flex Ø 32

Staffa a muro Roll Flex

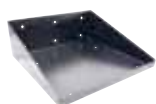

Articolo	Materiale	Imballo	U.m.	Prezzo CHF
● 7041.100	Acciaio	1	m	190,00

Per fissare il Roll Flex a parete

Complementi industriali

Ambito di utilizzo:

industriale

hotel, industrie, musei, cinema
centri commerciali



Per impianti professionali e
industriali



I **complementi per sistemi industriali** sono componenti dell'impianto che **permettono la personalizzazione e il corretto funzionamento delle centrali aspiranti** professionali e/o sistemi modulari.

La scelta dei complementi idonei consente, andando a combinare prodotti standard, di arrivare a sistemi sofisticati, in grado di integrarsi con i più svariati processi produttivi e di consentire l'operatività dell'aspirazione per numerose ore, anche con funzionamento continuo.

master Line
Professional



Approfondisci

Silenziatori di sfato aria



Articolo	Descrizione	Imballo	U.m.	Prezzo CHF
● 11001	Silenziatore di sfato in metallo 2"	1	PZ	232,00
● 11002	Silenziatore di sfato in metallo 3"	1	PZ	319,00
● 11003	Silenziatore di sfato in metallo 4"	1	PZ	406,00

Valvole di ritegno per accoppiamento motori



Articolo	Descrizione	Imballo	U.m.	Prezzo CHF
● 0110001	Valvola ritegno 2" accoppiamento motori	1	PZ	182,00
● 0110002	Valvola ritegno 4" accoppiamento motori	1	PZ	450,00
● 0110003	Valvola ritegno 3" accoppiamento motori	1	PZ	319,00

Elementi per l'automazione ed il comando



Articolo	Descrizione	Imballo	U.m.	Prezzo CHF
○ 3301.0	Quadro elettronico sistema avviamento 3 motori*	1	PZ	1.958,00
○ 3301.6	Quadro elettronico sistema avviamento 2 motori*	1	PZ	1.813,00

*solo per motori elettrici



○ 3301.20	Quadro automatico sistema touch industriale	1	PZ	3.630,00
-----------	---	---	----	----------



● 3301.4	Partitore resistivo passante 4 ingressi*	1	PZ	38,00
----------	--	---	----	-------

*solo per motori elettrici

Valvole rompivuoto



Articolo	Descrizione	Imballo	U.m.	Prezzo CHF
● 2050.5	Valvola rompivuoto Ø 80 mm	1	PZ	116,00
● 2050.7	Valvola rompivuoto Ø 100 mm	1	PZ	145,00

Kit scarico acciaio



Articolo	Descrizione	Imballo	U.m.	Prezzo CHF
● 7020.63	Kit scarico acciaio Ø 60 mm	1	PZ	203,00
● 7020.80	Kit scarico acciaio Ø 80 mm	1	PZ	326,00
● 7020.10	Kit scarico acciaio Ø 100 mm	1	PZ	406,00

Valvole a manicotto pneumatiche



Articolo	Descrizione	Imballo	U.m.	Prezzo CHF
● 1456.5MA	Valvola manicotto pneumatica Ø 50 mm 230 V ac	1	PZ	986,00
● 1456.4MA	Valvola manicotto pneumatica Ø 60 mm 230 V ac	1	PZ	1.233,00
● 1456.6MA	Valvola manicotto pneumatica Ø 80 mm 230 V ac	1	PZ	1.841,00

Prese aspiranti

Ambito di utilizzo:
domestico
professionale
industriale



Rete tubiera Ø 50 mm



Le prese aspiranti collegano la rete tubiera dell'impianto aspirapolvere centralizzato e il tubo flessibile con cui si eseguono le pulizie.

Sono un **elemento fondamentale** per garantire la tenuta del sistema e **mantenere il vuoto all'interno della rete tubiera**.

Tutte le prese aspiranti sono **compatibili sia con i tubi standard che con i tubi wireless Flisy e Flisy 2**.

Tubi per pulizia wireless on/off Flisy 2



L'impianto si avvia all'inserimento del tubo nella presa aspirante.

Dal **bottono sull'impugnatura** è poi possibile utilizzare l'on/off per **accendere e spegnere l'aspirapolvere** secondo necessità.



Tubi per pulizia di tipo standard

L'impianto di aspirazione si accende all'inserimento del tubo nella presa aspirante.

Per spegnere l'impianto è sufficiente **estrarre il tubo**, interrompendo l'aspirazione.



Caratteristiche principali

Disponibili nella versione rettangolare (Virtus o Generation), quadrata (Standard o Design) o professionale, le prese di Sistem Air rappresentano la miglior linea presente sul mercato.

Diversi utilizzi, diversi aspetti

- **Domestico:** design, tenuta stagna e stabilità della placca estetica sono requisiti fondamentali per le prese destinate alle applicazioni domestiche.
- **Professionale:** robustezza, adattabilità al contesto e tenuta stagna sono invece richieste nelle applicazioni industriali.

Cosa rende uniche le prese Virtus

Le innovazioni progettate da Sistem Air, portano l'esperienza di utilizzo dell'impianto aspirapolvere centralizzato a un livello superiore garantito nel tempo.

- 1- Doppia sede per l'o-ring, per una perfetta tenuta
- 2- Struttura del telaio identica a quella della serie civile scelta
- 3- Bella e pratica, i tappi si fondono con l'estetica dell'ambiente
- 4- Resistenza meccanica grazie alle pareti stondate e alle nervature
- 5- Struttura portante rinforzata che aumenta la rigidità torsionale
- 6- Guarnizione SEBS, evita l'effetto memoria e resta inalterata nel tempo
- 7- Connessione ultrarapida utilizzando i morsetti di cablaggio
- 8- Funzionano con tutti i tubi presenti sul mercato

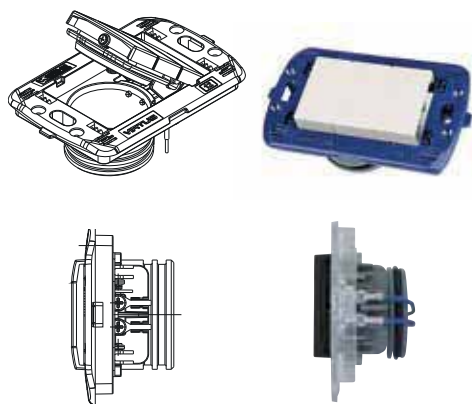

Disponibili per le principali serie civili in commercio

Le prese aspiranti Sistem Air rispecchiano in ogni dettaglio le rispettive serie civili, non solo nella forma dei frutti ma anche nei colori e nelle finiture. Una perfetta somiglianza che rende possibile l'accostamento tra interruttori elettrici e prese aspiranti.

Le prese aspiranti Sistem Air montano le placche di finitura originali dei seguenti brand:



Design per tutti i gusti

Le cover intercambiabili sono disponibili in una palette di 12 colori, declinati nelle varianti Dark, Natural e Fruit, per la massima espressione estetica dell'ambiente.



Resistente e sicura nelle applicazioni professionali

Anche nel campo industriale le prese Sistem Air rappresentano un'eccellenza, grazie alla robustezza che le caratterizza e alla disponibilità di versioni antistatiche o certificate ATEX, che ne permettono l'utilizzo anche in ambienti a rischio di esplosione.



Prese aspiranti rettangolari **VIRTUS**

Prese aspiranti per BTicino

Pres aspirante **BTicino Living Light**



Articolo	Descrizione	Imballo	U.m.	Prezzo CHF
● 1561.0	Nera	10	PZ	55,00
○ 1562.0	Bianca	10	PZ	55,00
● 1565.0	Tech	10	PZ	61,00

Pres aspirante **BTicino Air**



Articolo	Descrizione	Imballo	U.m.	Prezzo CHF
● 1570.0	Antracite	10	PZ	55,00
○ 1571.0	Bianca	10	PZ	55,00
● 1572.0	Tech	10	PZ	61,00

Pres aspirante **BTicino Axolute Air**



Articolo	Descrizione	Imballo	U.m.	Prezzo CHF
● 1573.1	Nera	10	PZ	61,00
○ 1573.2	Bianca	10	PZ	61,00
● 1573.3	Tech	10	PZ	61,00

Pres aspirante **BTicino Luna**



Articolo	Descrizione	Imballo	U.m.	Prezzo CHF
○ 1568.0	Bianca*	10	PZ	55,00

*serie Generation

Pres aspirante **BTicino Now**



Articolo	Descrizione	Imballo	U.m.	Prezzo CHF
● 1573.5	Nera	10	PZ	55,00
○ 1573.4	Bianca	10	PZ	55,00
● 1573.6	Sabbia	10	PZ	55,00

Pres aspirante **BTicino Axolute**



Articolo	Descrizione	Imballo	U.m.	Prezzo CHF
● 1566.0	Nera	10	PZ	61,00
○ 1564.0	Bianca	10	PZ	61,00
● 1567.0	Tech	10	PZ	61,00

Pres aspirante **BTicino Matix**



Articolo	Descrizione	Imballo	U.m.	Prezzo CHF
○ 1569.0	Bianca	10	PZ	55,00

Prese aspiranti per Vimar

Presse aspirante Vimar Eikon Evo



Articolo	Descrizione	Imballo	U.m.	Prezzo CHF
● 1558.0	Nera	10	PZ	55,00
○ 1558.1	Bianca	10	PZ	55,00
● 1553.5	Next	10	PZ	61,00

Presse aspirante Vimar Idea



Articolo	Descrizione	Imballo	U.m.	Prezzo CHF
● 1553.0	Nera	10	PZ	55,00
○ 1553.2	Bianca	10	PZ	55,00

Presse aspirante Vimar Arkè Fit



Articolo	Descrizione	Imballo	U.m.	Prezzo CHF
● 1553.12	Antracite	10	PZ	55,00
○ 1553.13	Bianca	10	PZ	55,00
● 1553.14	Metal	10	PZ	61,00

Presse aspirante Vimar Arkè



Articolo	Descrizione	Imballo	U.m.	Prezzo CHF
● 1553.9	Antracite	10	PZ	55,00
○ 1553.10	Bianca	10	PZ	55,00
● 1553.11	Metal	10	PZ	61,00

Presse aspirante Vimar Plana



Articolo	Descrizione	Imballo	U.m.	Prezzo CHF
○ 1553.4	Bianca	10	PZ	55,00
○ 1553.3	Silver	10	PZ	61,00

Presse aspirante Vimar Linea



Articolo	Descrizione	Imballo	U.m.	Prezzo CHF
○ 1553.15	Bianca	10	PZ	55,00
● 1553.16	Canapa	10	PZ	55,00
● 1553.17	Nera	10	PZ	55,00

Prese aspiranti per Simon Urmet

Presse aspirante Simon Urmet Nea



Articolo	Descrizione	Imballo	U.m.	Prezzo CHF
● 1543.0	Antracite	10	PZ	55,00
○ 1543.1	Bianca	10	PZ	55,00
● 1543.2	Acciaio scuro	10	PZ	61,00
○ 1543.3	Bianco ghiaccio	10	PZ	61,00
● 1543.4	Alluminio	10	PZ	61,00

Prese aspiranti rettangolari

Generation

Prese aspiranti per Ave

Preso aspirante **Ave Allumia S44**



Articolo	Descrizione	Imballo	U.m.	Prezzo CHF
● 1563.7	Titanio	1	PZ	80,00

Preso aspirante **Ave Blanc**



Articolo	Descrizione	Imballo	U.m.	Prezzo CHF
○ 1563.0	Bianca	1	PZ	58,00

Preso aspirante **Ave Life 44**



Articolo	Descrizione	Imballo	U.m.	Prezzo CHF
● 1563.5	Nera	1	PZ	80,00

Preso aspirante **Ave Tekla**



Articolo	Descrizione	Imballo	U.m.	Prezzo CHF
● 1563.9	Nero opaco	1	PZ	80,00

Preso aspirante **Ave Banquise**



Articolo	Descrizione	Imballo	U.m.	Prezzo CHF
○ 1563.2	Bianca	1	PZ	58,00

Preso aspirante **Ave Domus 100**



Articolo	Descrizione	Imballo	U.m.	Prezzo CHF
○ 1563.6	Bianca	1	PZ	80,00

Preso aspirante **Ave Noir**



Articolo	Descrizione	Imballo	U.m.	Prezzo CHF
● 1552.0	Nera	1	PZ	58,00

Preso aspirante **Ave Touch**



Articolo	Descrizione	Imballo	U.m.	Prezzo CHF
● 1563.3	Nera	1	PZ	160,00
○ 1563.4	Bianca	1	PZ	160,00
● 1563.8	Allumia	1	PZ	160,00

Prese aspiranti per Gewiss

Preso aspirante **Gewiss Chorus**



Articolo	Descrizione	Imballo	U.m.	Prezzo CHF
● 1557.2	Nera	20	PZ	58,00
○ 1557.1	Bianca	20	PZ	58,00
○ 1557.3	Titanio	20	PZ	58,00

Preso aspirante **Gewiss Playbus**



Articolo	Descrizione	Imballo	U.m.	Prezzo CHF
● 1557.0	Nera	20	PZ	58,00

Prese aspiranti per Abb

Preso aspirante **Abb Chiara**



Articolo	Descrizione	Imballo	U.m.	Prezzo CHF
○ 1542.0	Bianca	1	PZ	58,00

Preso aspirante **Abb Mylos**



Articolo	Descrizione	Imballo	U.m.	Prezzo CHF
● 1542.1	Nera	1	PZ	80,00
○ 1542.2	Bianca	1	PZ	80,00

Preso aspirante **Abb Élos**



Articolo	Descrizione	Imballo	U.m.	Prezzo CHF
● 1541.0	Nera	1	PZ	58,00

Prese aspiranti per Legrand

Preso aspirante **Legrand Vela**



Articolo	Descrizione	Imballo	U.m.	Prezzo CHF
● 1551.4	Nera	1	PZ	58,00
○ 1551.3	Bianca	1	PZ	58,00

Prese aspiranti quadrate

STANDARD

Prese aspiranti quadrate



Articolo	Descrizione	Imballo	U.m.	Prezzo CHF
○ 1464.0B	Bianca	1	PZ	48,00
○ 1464.1B	Avorio	1	PZ	48,00
○ 1464.2B	Argento	1	PZ	58,00
● 1464.3B	Bronzo	1	PZ	58,00

Prese aspiranti quadrate

DESIGN

Prese aspiranti Design



Articolo	Descrizione	Imballo	U.m.	Prezzo CHF
○ 1467.0	Bianca	1	PZ	50,00



Articolo	Descrizione	Imballo	U.m.	Prezzo CHF
● 1468.0	Corpo presa completo	1	PZ	44,00

Cover intercambiabili per Design - Comporre la presa aspirante abbinando la cover del colore desiderato al corpo presa

Cover set **toni Natural**



Articolo	Descrizione	Imballo	U.m.	Prezzo CHF
○ 1467.C2	Creme	1	PZ	8,00
○ 1467.C8	Light gray	1	PZ	8,00
○ 1467.C6	Sand	1	PZ	8,00
○ 1467.C9	Vanille	1	PZ	8,00

Cover set **toni Dark**



Articolo	Descrizione	Imballo	U.m.	Prezzo CHF
● 1467.C1	Dark gray	1	PZ	8,00
● 1467.C5	Black	1	PZ	8,00
● 1467.C4	Silver	1	PZ	15,00
● 1467.C10	Coffee	1	PZ	8,00
● 1467.C12	Bronzo	1	PZ	15,00

Cover set **toni Fruit**



Articolo	Descrizione	Imballo	U.m.	Prezzo CHF
● 1467.C3	Lemon	1	PZ	8,00
● 1467.C11	Berry	1	PZ	8,00
● 1467.C7	Olive	1	PZ	8,00

Prese aspiranti speciali

Prese aspiranti a battiscopa



Articolo	Descrizione	Imballo	U.m.	Prezzo CHF
○ 1464.2	Bianca	1	PZ	123,00
● 1464.3	Nera	1	PZ	123,00
● 1464.5	Argento	1	PZ	135,00

Prese aspiranti a pavimento



Articolo	Descrizione	Imballo	U.m.	Prezzo CHF
● 1455.0A	Grigia Ø 32	1	PZ	152,00
● 1455.0N	Nera Ø 32	1	PZ	152,00
● 1455.2A	Grigia Ø 40	1	PZ	160,00
● 1455.2N	Nera Ø 40	1	PZ	160,00

Chiave in acciaio per prese a pavimento



Articolo	Descrizione	Imballo	U.m.	Prezzo CHF
● 1400.1	Acciaio	1	PZ	7,50

Prese aspiranti da esterno



Articolo	Descrizione	Imballo	U.m.	Prezzo CHF
○ 1459.5	Bianca	1	PZ	87,00

Prese aspiranti industriali

Prese aspiranti industriali con microinterruttore



Articolo	Descrizione	Imballo	U.m.	Prezzo CHF
● 1556.0	Nera Ø 32/40	1	PZ	116,00



Articolo	Descrizione	Imballo	U.m.	Prezzo CHF
● 1556.0A	Presa industriale antistatica c/micro Ø 32/40	1	pz	152,00
● 1556.0AX	Presa industriale antistatica c/micro ATEX Ø 32/40*	1	pz	362,00

*Presa con microinterruttore certificato ATEX zona 22

Avvolgitore motorizzato



Articolo	Descrizione	Imballo	U.m.	Prezzo CHF
● 7041.51E	Roll Flex ø 32 mm	1	PZ	2.175,00
● 7041.61E	Roll Flex ø 40 mm	1	PZ	2.422,00

Impiantistica in PVC

Ambito di utilizzo:



domestico, professionale
e industriale

Rete tubiera:

2"

Ø 50 mm

Ø 63 mm

Ø 80 mm

Ø 100 mm

Il materiale impiantistico Sistem Air è studiato per garantire il perfetto accoppiamento tra rete tubiera e raccordi.

In particolare, le tubazioni sono **antistatiche, autoestinguenti e calibrate** con spessori compresi tra 2,2 mm e 3 mm.

La giunzione avviene a incollaggio con una speciale colla **autosaldante a freddo** che garantisce una perfetta tenuta dei componenti incollati.

L'assenza di curve secche a 90° facilita il passaggio dell'aria e di eventuali corpi aspirati, così da azzerare il rischio di ostruzione e mantenere intatta la potenza aspirante.

CARATTERISTICHE

- Tubazioni antistatiche
- Autoestinguenti
- Calibrate
- Con spessori compresi tra 2,2 mm e 3 mm



Guida
all'installazione



Caratteristiche principali

Raccordi calibrati, massima efficienza

Il materiale impiantistico Sistem Air è studiato per mantenere sempre lo stesso diametro interno, così da evitare inefficienze e perdite di carico al passaggio dell'aria e della polvere aspirata.

Lo spessore elevato ne assicura la resistenza alle sollecitazioni che si possono incontrare in cantiere. Tacche di riscontro e frecce indicanti la direzione dell'aria semplificano ulteriormente l'installazione.



Contropresa... senza sorprese

Le nostre controprese sono idonee per installazione sia su pareti in muratura che in cartongesso, hanno il raccordo che può ruotare a 270°, presentano numerose forature premarcate per poter effettuare le connessioni elettriche della linea microinterruttore con la massima semplicità.

Inoltre sullo sportello paramalta, nella versione rettangolare, è inserito un marker che permette, grazie ad un comune metal detector, di rintracciarle con precisione sotto l'intonaco in caso siano state coperte per errore.



Ad ognuno il suo diametro

Tutto il materiale impiantistico in PVC è disponibile nei diametri 50/63/80/100 mm, con i relativi adattatori per passare da una dimensione all'altra, in modo che negli impianti multi-operatore ciascun tratto di tubazione possa essere realizzato con il diametro appropriato a consentire un flusso d'aria capace di soddisfare l'esigenza di contemporaneità di utilizzo prevista.



Situazioni particolari

Ci sono delle situazioni in cui si rende necessario adottare soluzioni impiantistiche dedicate per garantire la corretta realizzazione della rete tubiera e la tenuta per tutto il suo sviluppo.



Criteri di scelta della rete tubiera

La tubazione e i raccordi in PVC sono idonei a tutti i tipi di installazione di impianti di aspirapolvere centralizzato. Dove esistono particolari problemi di resistenza meccanica o in caso di installazioni di tubazioni a vista, si possono utilizzare tubi in acciaio antistatico.

Note

Quando si rende necessario l'attraversamento di un tratto esterno con la tubazione rigida, è opportuno disporre un'adeguata coibentazione e l'utilizzo di giunti di dilatazione. Materiali diversi pregiudicano la garanzia dell'impianto e possono creare intasamenti alla rete tubiera.

Avvertenze

Il materiale impiantistico è espressamente realizzato per l'aspirazione centralizzata. Utilizzare il materiale impiantistico dedicato consente di realizzare impianti con la massima garanzia di prestazione.

Kit impiantistici per sistema standard

Comprendono il materiale per la realizzazione della predisposizione di un impianto aspirapolvere centralizzato. I kit sono sommabili fra loro al fine di ottenere i punti presa desiderati.

Usando i kit, negli edifici a pianta regolare, si ha la certezza di avere tutto il materiale per portare a termine la rete tubiera.

Kit impiantistici con controprese rettangolari



PER INSTALLAZIONE
PRESE ASPIRANTI SERIE



- Virtus
- Generation

Articolo	Descrizione	Imballo	U.m.	Prezzo CHF
7030.3	Kit impiantistico controprese rett. 3 punti presa	1	PZ	334,00
7030.4	Kit impiantistico controprese rett. 4 punti presa	1	PZ	450,00
7030.5	Kit impiantistico controprese rett. 5 punti presa	1	PZ	565,00

Art.	Punti presa	Contropresa raccordo curvo	Tubo PVC	Curva MF	Curva FF	Derivazione FF	Manicotto	Griglia di sfianto	Guaina elettrica	Colla 250 gr
7030.3	3	3 pz	20 m	9 pz	12 pz	3 pz	9 pz	1 pz	25 m	1 pz
7030.4	4	4 pz	28 m	12 pz	16 pz	4 pz	12 pz	1 pz	37,5 m	1 pz
7030.5	5	5 pz	36 m	15 pz	20 pz	5 pz	15 pz	1 pz	50 m	1 pz

Kit impiantistici con controprese quadrate



PER INSTALLAZIONE
PRESE ASPIRANTI SERIE





- Design
- Quadrate Standard

Articolo	Descrizione	Imballo	U.m.	Prezzo CHF
7030.3E	Kit impiantistico controprese quad. 3 punti presa	1	PZ	334,00
7030.4E	Kit impiantistico controprese quad. 4 punti presa	1	PZ	450,00
7030.5E	Kit impiantistico controprese quad. 5 punti presa	1	PZ	565,00

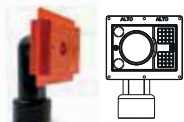

Art.	Punti presa	Contropresa raccordo curvo	Tubo PVC	Curva MF	Curva FF	Derivazione FF	Manicotto	Griglia di sfianto	Guaina elettrica	Colla 250 gr
7030.3E	3	3 pz	20 m	9 pz	12 pz	3 pz	9 pz	1 pz	25 m	1 pz
7030.4E	4	4 pz	28 m	12 pz	16 pz	4 pz	12 pz	1 pz	37,5 m	1 pz
7030.5E	5	5 pz	36 m	15 pz	20 pz	5 pz	15 pz	1 pz	50 m	1 pz

Impiantistica per sistema standard



Controprese universali rettangolari

	Articolo	Descrizione	Imballo	U.m.	Prezzo CHF
	1450.0	Rettangolari a raccordo curvo	10	PZ	19,00
	1450.1	Rettangolari a raccordo dritto	10	PZ	19,00

Controprese universali quadrate

	Articolo	Descrizione	Imballo	U.m.	Prezzo CHF
	1450.4B	Quadrate a raccordo curvo	10	PZ	17,00
	1450.5B	Quadrate a raccordo dritto	10	PZ	17,00





Controprese a pavimento

	Articolo	Descrizione	Imballo	U.m.	Prezzo CHF
	1450.2	A pavimento raccordo curvo in alluminio	10	PZ	95,00
	1450.3	A pavimento raccordo dritto in alluminio	10	PZ	102,00
	1450.23	Adattatore per pavimento flottante	10	PZ	36,00

Contropresa da incasso per presa a battiscopa

	Articolo	Descrizione	Imballo	U.m.	Prezzo CHF
	1450.16	Da incasso per presa a battiscopa	1	PZ	174,00

Kit prolungamento controprese

	Articolo	Descrizione	Imballo	U.m.	Prezzo CHF
	1450.8	Kit prolungamento contropresa rettangolare	10	PZ	13,00
	1450.9	Kit prolungamento contropresa quadrata	10	PZ	13,00
	1457.1	Prolunga per prese aspiranti linea domestica	10	PZ	6,50
	1457.2	Prolunga per prese aspiranti a pavimento	1	PZ	58,00

Impiantistica per sistema standard

Tubi in PVC



Articolo	Descrizione	Imballo	U.m.	Prezzo CHF
1850.0	Barre di tubi Ø 50 mm spessore mm 2,2 (barre da m 2)	20	m	4,80
1863.0	Barre di tubi Ø 63 mm spessore mm 3 (barre da m 2)	10	m	9,30
1880.0	Barre di tubi Ø 80 mm spessore mm 3 (barre da m 2)	10	m	13,00
1810.0	Barre di tubi Ø 100 mm spessore mm 3 (barre da m 2)	10	m	14,00
1850.0B	Bancale di tubi Ø 50 mm spessore mm 2,2 (bancale da m 500)	1	pz	2.393,00
1863.0B	Bancale di tubi Ø 63 mm spessore mm 3 (bancale da m 300)	1	pz	2.755,00

Curve



Curva MF



Curva FF

Articolo	Descrizione	Imballo	U.m.	Prezzo CHF
3050.0	Curva 45° in PVC Ø 50 mm MF	60	PZ	3,00
3050.1	Curva 45° in PVC Ø 50 mm FF	60	PZ	3,00
3063.0	Curva 45° in PVC Ø 63 mm MF	30	PZ	8,00
3063.1	Curva 45° in PVC Ø 63 mm FF	30	PZ	8,00
3080.0	Curva 45° in PVC Ø 80 mm MF	1	PZ	12,50
3080.1	Curva 45° in PVC Ø 80 mm FF	1	PZ	15,00
3010.0	Curva 45° in PVC Ø 100 mm MF	1	PZ	19,00
3010.1	Curva 45° in PVC Ø 100 mm FF	1	PZ	22,00

Manicotti



Articolo	Descrizione	Imballo	U.m.	Prezzo CHF
1150.1	Manicotti in PVC con battente Ø 50 mm	100	PZ	2,00
1163.1	Manicotti in PVC con battente Ø 63 mm	40	PZ	5,50
1180.1	Manicotti in PVC con battente Ø 80 mm	1	PZ	6,70
1110.1	Manicotti in PVC con battente Ø 100 mm	1	PZ	9,00

Derivazioni



Derivazione MF



Derivazione FF

Articolo	Descrizione	Imballo	U.m.	Prezzo CHF
4050.0	Derivazione 45° in PVC Ø 50 mm MF	20	PZ	5,60
4050.1	Derivazione 45° in PV Ø 50 mm FF	20	PZ	5,60
4063.0	Derivazione 45° in PVC Ø 63 mm MF	15	PZ	17,50
4063.1	Derivazione 45° in PVC Ø 63 mm FF	15	PZ	17,50
4080.0	Derivazione 45° in PVC Ø 80 mm MF	1	PZ	20,00
4080.1	Derivazione 45° in PVC Ø 80 mm FF	1	PZ	23,00
4010.0	Derivazione 45° in PVC Ø 100 mm MF	1	PZ	26,00
4010.1	Derivazione 45° in PVC Ø 100 mm FF	1	PZ	32,00

Guaina elettrica



Articolo	Descrizione	Imballo	U.m.	Prezzo CHF
9016.7	Guaina elettrica preinfilata 25 m	1	PZ	64,00
9016.0	Guaina elettrica preinfilata 50 m	1	PZ	116,00
9016.1	Guaina elettrica preinfilata 100 m	1	PZ	222,00

Tappi a vite



Articolo	Descrizione	Imballo	U.m.	Prezzo CHF
5050.1	Tappi a vite in PVC Ø 50 mm	1	PZ	7,50
6063.1	Tappi a vite in PVC Ø 63 mm	1	PZ	19,00
8080.1	Tappi a vite in PVC Ø 80 mm	1	PZ	23,00
1010.1	Tappi a vite in PVC Ø 100 mm	1	PZ	25,00

Aumenti eccentrici



Articolo	Descrizione	Imballo	U.m.	Prezzo CHF
6063.3	Aumenti eccentrici in PVC Ø 50/63 mm	1	PZ	8,70
8080.3	Aumenti eccentrici in PVC Ø 63/80 mm	1	PZ	12,00
1010.3	Aumenti eccentrici in PVC Ø 80/100 mm	1	PZ	13,00

Colla speciale



Articolo	Descrizione	Imballo	U.m.	Prezzo CHF
9225.1	Colla speciale formato 250 gr con pennello	1	PZ	27,50
9225.2	Colla speciale formato 500 gr con pennello	1	PZ	47,00

Scarico aria



Articolo	Descrizione	Imballo	U.m.	Prezzo CHF
110001	Silenziatore di sfato aria in PVC Ø 50 mm	1	PZ	58,00
110002	Silenziatore di sfato aria in PVC Ø 63 mm	1	PZ	145,00

Griglia di sfato



5050.4	Griglia di sfato aria Ø 50 mm	1	PZ	22,00
5063.4	Griglia di sfato aria Ø 63 mm	1	PZ	26,00

Giunti di dilatazione



Articolo	Descrizione	Imballo	U.m.	Prezzo CHF
5050.0	Giunto di dilatazione in PVC Ø 50 mm	1	PZ	26,00
5050.2	Giunto di dilatazione in PVC Ø 63 mm	1	PZ	41,00

Attrezzature



Articolo	Descrizione	Imballo	U.m.	Prezzo CHF
● 4163.0	Attrezzo tagliatubi per tubi fino a Ø 63 mm	1	PZ	174,00
4100.0	Attrezzo tagliatubi per tubi fino a Ø 100 mm	1	PZ	413,00
● 4163.1	Rotella di ricambio per attrezzo tagliatubi	1	PZ	19,00

Manicotti tagliafuoco



Articolo	Descrizione	Imballo	U.m.	Prezzo CHF
● 1150.3	Manicotto tagliafuoco Ø 50 mm	1	PZ	276,00
1163.2	Manicotto tagliafuoco Ø 63 mm	1	PZ	290,00
1180.2	Manicotto tagliafuoco Ø 80 mm	1	PZ	326,00
1110.2	Manicotto tagliafuoco Ø 100 mm	1	PZ	348,00

Valvole di sezionamento impianto



Articolo	Descrizione	Imballo	U.m.	Prezzo CHF
● 2050.0	Valvole a sfera di sezionamento manuale Ø 50 mm	1	PZ	145,00
2050.1	Valvole a sfera di sezionamento manuale Ø 63 mm	1	PZ	225,00
2050.2	Valvole a sfera di sezionamento manuale Ø 80 mm	1	PZ	370,00
2050.3	Valvole a sfera di sezionamento manuale Ø 100 mm	1	PZ	464,00
● 2050.0CM	Valvole con micro Ø 50 mm	1	PZ	232,00

Collaudo per impianti standard e Sense

Collaudo impianto



Articolo	Descrizione	Imballo	U.m.	Prezzo CHF
● 5050.5	Tappo prova per impianti domestici	1	PZ	5,80
● 4001.0	Vuotometro	1	PZ	163,00
● 4300.1	Sistem Test	1	PZ	a richiesta

Collegamento alla rete Air Cloud



Il modulo wireless di Sistem Air è un extender che permette la connessione a internet via Wi-Fi della centrale aspirante della linea domestica Tecno Prime ai servizi Air Cloud. È necessario avere una connessione internet attiva per il corretto funzionamento di Air Cloud e ottenere la garanzia **kasko Cloud Warranty di 6 anni**.

Modulo Wi Fi



	Articolo	Descrizione	Imballo	U.m.	Prezzo CHF
<input type="radio"/>	4202.2	Wi-Fi per centrale aspirante Tecno Prime	1	PZ	130,00

Controllo remoto degli impianti professionali



Controllo remoto Master Control, l'innovativo sistema di comunicazione studiato da Sistem Air per il monitoraggio remoto delle centrali aspiranti industriali e professionali. **Per il corretto funzionamento il Software e la Scheda LAN di Master Control devono lavorare insieme.**

Sistema Master Control

Il software Master Control permette di controllare in tempo reale tutte le centrali aspiranti collegate alla rete locale presente nell'edificio, un software unico nel suo genere. Il meccanismo perfetto per rendere connesso l'impianto.



	Articolo	Descrizione	Imballo	U.m.	Prezzo CHF
<input type="radio"/>	4202.0	Software Master Control Sistem air	1	PZ	261,00

Scheda LAN

La scheda di collegamento Master Control è l'interfaccia che permette di trasmettere le informazioni visualizzate sul display su una rete locale, alla quale vengono collegate sia la centrale aspirante sia il PC dal quale si vuole effettuare il controllo remoto.



	Articolo	Descrizione	Imballo	U.m.	Prezzo CHF
<input type="radio"/>	4202.1	Scheda LAN Master Control Sistem Air	1	PZ	609,00

Impiantistica in acciaio

Ambito di utilizzo:
industriale

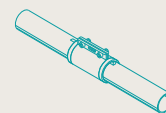

Rete tubiera:
Ø 50 mm
Ø 60 mm
Ø 80 mm
Ø 100 mm

Il materiale impiantistico in acciaio risponde a precise esigenze che si manifestano in particolare nelle applicazioni industriali, dove può essere richiesta l'aspirazione di:

1. materiali particolarmente fini, diversi dalla comune polvere domestica, e in grado di generare cospicue cariche statiche lungo la tubazione
2. materiali che per peso, consistenza e temperatura potrebbero danneggiare la rete tubiera in PVC
3. polveri e gas esplosivi

A volte la scelta cade su questo genere di impiantistica per ragioni estetiche o di resistenza richiesta in funzione del contesto di installazione: ciò che accomuna tutte queste situazioni è la robustezza, la conducibilità elettrica e la perfetta tenuta stagna degli impianti realizzati.

CARATTERISTICHE

- Robustezza
- Conducibilità elettrica
- Tenuta stagna
- Materiale antistatico



Scopri
Sistem Air Pro



Caratteristiche principali

Robustezza

Le tubazioni e la raccorderia sono realizzati in acciaio zincato, con spessori tali da garantire solidità alla tubazione assemblata senza gravare eccessivamente col peso in caso di ancoraggio a strutture aeree.



Continuità e tenuta

Grazie ai particolari manicotti di giunzione la realizzazione della rete tubiera è estremamente semplice: il collegamento tra i diversi elementi viene realizzato serrando i raccordi in acciaio, al cui interno è presente un manicotto di gomma che garantisce la tenuta stagna. Una linguetta metallica mette in contatto i due elementi in acciaio da raccordare, così da garantire la continuità elettrica e semplificare la messa a terra dell'intera rete.

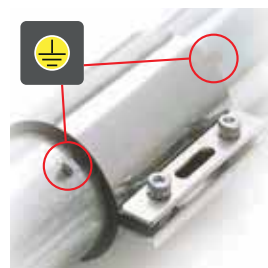

Ad ognuno il suo diametro

Anche il materiale impiantistico in acciaio è disponibile nei diametri 50/60/80/100 mm, con i relativi adattatori per passare da una dimensione all'altra, in modo che negli impianti multi-operatore ciascun tratto di tubazione possa essere realizzato con il diametro appropriato a consentire un flusso d'aria capace di soddisfare l'esigenza di contemporaneità di utilizzo prevista.



Criteri di scelta della rete tubiera

L'utilizzo della raccorderia metallica è necessario nei seguenti casi:

1. aspirazione di materiali facilmente infiammabili o esplosivi, che all'interno della tubazione potrebbero esplodere a causa delle scintille generate dall'accumulo di cariche statiche che si forma col passaggio dell'aria nei tubi in PVC. Per disperdere queste cariche occorre realizzare un collegamento di messa a terra della tubazione, che diviene interamente conduttrice grazie agli speciali manicotti di giunzione che ne permettono la conducibilità elettrica;
2. aspirazione di materiali incandescenti, che potrebbero forare la tubazione in plastica una volta che sono stati aspirati;
3. aspirazione di materiali abrasivi, capaci di erodere la tubazione in plastica, specie nelle curve;
4. tubazioni a vista, dove sussiste la necessità di evitare che sulle pareti esterne della tubazione si depositi la polvere ambientale attratta dalle cariche statiche presenti.

Impiantistica per sistema industriale

Tubi in acciaio zincato



Articolo	Descrizione	Imballo	U.m.	Prezzo CHF
1850.0F	Barre di tubi Ø 50 mm (barre da m 2)	1	m	25,00
1863.0F	Barre di tubi Ø 60 mm (barre da m 2)	1	m	32,00
1880.0F	Barre di tubi Ø 80 mm (barre da m 2)	1	m	43,50
1810.0F	Barre di tubi Ø 100 mm (barre da m 2)	1	m	54,00

Curve 45° in acciaio zincato



Articolo	Descrizione	Imballo	U.m.	Prezzo CHF
3050.1F	Curva 45° in acciaio zincato Ø 50 mm	1	pz	20,00
3063.1F	Curva 45° in acciaio zincato Ø 60 mm	1	pz	33,50
3080.1F	Curva 45° in acciaio zincato Ø 80 mm	1	pz	45,00
3010.1F	Curva 45° in acciaio zincato Ø 100 mm	1	pz	51,00

Curve 90° in acciaio zincato



Articolo	Descrizione	Imballo	U.m.	Prezzo CHF
3050.0F	Curva 90° in acciaio zincato Ø 50 mm	1	pz	22,00
3063.0F	Curva 90° in acciaio zincato Ø 60 mm	1	pz	36,00
3080.0F	Curva 90° in acciaio zincato Ø 80 mm	1	pz	46,40
3010.0F	Curva 90° in acciaio zincato Ø 100 mm	1	pz	70,00

Gruppi di giunzione in acciaio



Articolo	Descrizione	Imballo	U.m.	Prezzo CHF
1150.1F	Gruppo giunzione acciaio Ø 50 mm	5	pz	25,00
1163.1F	Gruppo giunzione acciaio Ø 60 mm	5	pz	30,00
1180.1F	Gruppo giunzione acciaio Ø 80 mm	1	pz	42,00
1110.1F	Gruppo giunzione acciaio Ø 100 mm	1	pz	43,50

Derivazioni 45° in acciaio zincato



Articolo	Descrizione	Imballo	U.m.	Prezzo CHF
4050.0F	Derivazione acciaio zincato 45° Ø 50 mm	1	pz	45,00
4063.0F	Derivazione acciaio zincato 45° Ø 60 mm	1	pz	52,00
4080.0F	Derivazione acciaio zincato 45° Ø 80 mm	1	pz	67,00
4010.0F	Derivazione acciaio zincato 45° Ø 100 mm	1	pz	80,00

Aumento in acciaio zincato



Articolo	Descrizione	Imballo	U.m.	Prezzo CHF
● 6050.0F	Aumenti in acciaio zincato Ø 50/60 mm	1	pz	38,00
8060.0F	Aumenti in acciaio zincato Ø 60/80 mm	1	pz	42,00
1080.0F	Aumento in acciaio zincato Ø 80/100 mm	1	pz	36,00

Collari di fissaggio



Articolo	Descrizione	Imballo	U.m.	Prezzo CHF
● 1401.50	Collare Ø 50 mm	10	pz	5,00
1401.60	Collare Ø 60 mm	10	pz	6,00
1401.80	Collare Ø 80 mm	5	pz	9,00
1401.100	Collare Ø 100 mm	5	pz	13,00

Prese aspiranti industriali antistatiche



Articolo	Descrizione	Imballo	U.m.	Prezzo CHF
● 1556.0A	Presa industriale antistatica c/micro Ø 32/40 mm	1	pz	152,00
● 1556.0AX	Presa industriale antistatica c/micro Atex Ø 32/40 mm*	1	pz	362,00

*Presa con microinterruttore certificato Atex zona 22

Tubo flessibile antistatico



Articolo	Descrizione	Imballo	U.m.	Prezzo CHF
● 7037.10AC	Tubo antistatico Ø 32 mm (lung. 10 m)	1	pz	178,00
7037.30A	Tubo antistatico Ø 32 mm (lung. 30 m)	1	pz	508,00
7037.40A	Tubo antistatico Ø 40 mm (lung. 30 m)	1	pz	812,00

Raccordo tubo/presa antistatico



Articolo	Descrizione	Imballo	U.m.	Prezzo CHF
● 7038.0A	Raccordo tubo/presa antistatico Ø 32 mm	1	pz	36,00
● 7038.1A	Raccordo tubo/presa antistatico Ø 40 mm	1	pz	36,00

Raccordo curvo cromato antistatico



Articolo	Descrizione	Imballo	U.m.	Prezzo CHF
● 7039.0A	Raccordo curvo cromato antistatico Ø 32	1	pz	74,00

Sistema con tubo retrattile Sense

Ambito di utilizzo:
domestico

adatto a tutti gli impianti
aspirapolvere centralizzato



Wireless (optional)

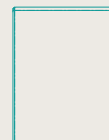

Sense by Sistem Air è il sistema **con tubo a scomparsa nel muro che permette di fare le pulizie in maniera pratica e leggera**, amplificando al massimo l'esperienza dell'aspirapolvere centralizzato.

L'utilizzatore può scegliere di contare su un sistema che elimina gli ingombri del tubo, ottimizzando i punti presa aspiranti installati, ed esaltando il design dell'ambiente grazie alle finiture high-tech delle cover **in perfetto stile Sistem Air**.

CARATTERISTICHE

- Ingombro ridotto
- Posizionamento perfetto
- Spazio dedicato ai cablaggi
- Accensione e spegnimento wireless
- Versatilità d'installazione
- Tenuta dell'impianto

SENSE
by Sistem Air



Approfondisci

Caratteristiche principali

L'aspirapolvere sta in un cassetto

Il sistema con tubo retrattile Sense elimina gli ingombri del tubo. In questo modo, l'aspirapolvere e tutti gli accessori sono sempre pronti all'uso e comodamente riposti anche in piccoli spazi.



Leggerezza

Sense è un sistema studiato per vivere la praticità dell'aspirapolvere centralizzato.

Le pulizie sono ultraleggere e non serve più spostare il tubo in giro per l'abitazione. Sarà lui a seguirvi.



Wireless (optional)

Quando c'è la necessità di accendere o spegnere l'impianto, Flisy 2 permette di farlo con un semplice pulsante sull'impugnatura.

Non servirà correre da una stanza all'altra per fermare l'aspirazione.



Rientra nel muro

Il tubo delle pulizie non si avvolge e non scompare, semplicemente torna nella rete tubiera installata nel muro grazie alla forza aspirante.

Il tubo Sense rimane sempre pronto per le pulizie e rientra quando non se ne ha più bisogno.



Esprimi la tua personalità

Il design, nato dall'unione di uno strato di puro acciaio a un impasto plastico ad alta resistenza, rende le cover di Sense un complemento d'arredo robusto, fatto per essere vissuto tutti i giorni.

Le finiture della cover valorizzano l'ambiente in maniera discreta, con i toni dell'acciaio spazzolato o il bianco demi-matt. In alternativa, si può vivacizzare l'ambiente scegliendo di verniciarla con un colore a scelta grazie alla speciale finitura aggrappante.

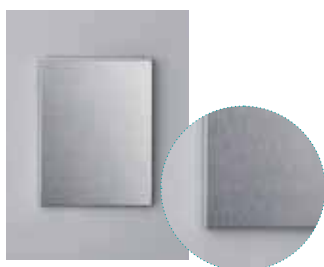

Cover acciaio spazzolato

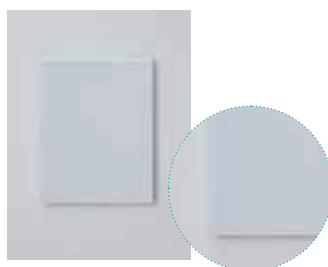

Cover demi-matt bianco



Cover verniciabile

Impiantistica per sistema con tubo retrattile Sense

Kit impiantistico per 1 punto presa Multi Sense



Articolo	Descrizione	Imballo	U.m.	Prezzo CHF
○ 7230.0	Bianco	1	PZ	400,00

Contropresa	Cover	Curva FF 22,5° - Ø 2"	Curva FF 45° larga - Ø 2"	Curva FF 90° larga - Ø 2"	Colla 60 g	Manicotto PVC Ø 2"	Manicotto Ø 2" → 50 mm	Tubo PVC Ø 2"
1 pz Multi Sense	1 pz White	2 pz	2 pz	3 pz	1 pz	7 pz	1 pz	16 m

Controprese e cover



Articolo	Descrizione	Imballo	U.m.	Prezzo CHF
○ 1450.32	Contropresa Multi Sense	1	PZ	92,00
○ 1450.33	Contropresa MonoSense	1	PZ	80,00
● 1470.0	Cover Sense Steel	1	PZ	75,00
○ 1470.1	Cover Sense White	1	PZ	75,00
● 1470.2	Cover Sense Paintable	1	PZ	75,00

Impiantistica sfusa per Sense by Sistem Air



Articolo	Descrizione	Imballo	U.m.	Prezzo CHF
○ 1851.0	Tubi in PVC Ø 2" spessore mm 1,4 (barre da m 2)	20	m	4,50
○ 3051.6	Curva 22,5° in PVC Ø 2" FF	1	PZ	7,30
○ 3051.7	Curva 45° in PVC Ø 2" FF larga	1	PZ	14,50
○ 3051.8	Curva 90° in PVC Ø 2" FF larga	1	PZ	21,80
○ 1151.1	Manicotti in PVC Ø 2"	20	PZ	1,45
○ 5051.1	Tappo di chiusura in PVC Ø 2"	8	PZ	3,00
● 1150.4	Manicotto in PVC con battente Ø 2" → 50 mm	1	PZ	5,80
○ 4051.2	Derivazione in PVC 45°	1	PZ	5,20
○ 1401.0	Collare fissatubo in PVC Ø 2"	20	PZ	2,50

Accessori per sistema Sense

Tubo flessibile sfuso



Articolo	Descrizione	Imballo	U.m.	Prezzo CHF
● 7237.9	Lunghezza 9 m	1	PZ	174,00
● 7237.12	Lunghezza 12 m	1	PZ	232,00
● 7237.15	Lunghezza 15 m	1	PZ	276,00

Tubo flessibile sfuso con calza copritubo



Articolo	Descrizione	Imballo	U.m.	Prezzo CHF
● 7237.9P	Lunghezza 9 m	1	PZ	326,00
● 7237.12P	Lunghezza 12 m	1	PZ	406,00
● 7237.15P	Lunghezza 15 m	1	PZ	558,00

Raccordo tubo flessibile Sense



Articolo	Descrizione	Imballo	U.m.	Prezzo CHF
● 7038.0S	Plastica Raccordo tubo flessibile - impugnatura Sense	1	PZ	15,00

Raccordo curvo Sense



Articolo	Descrizione	Imballo	U.m.	Prezzo CHF
● 7039.5	Plastica Per tubo retrattile Sense	1	PZ	40,50

System tech Flisy 2



Articolo	Descrizione	Imballo	U.m.	Prezzo CHF
○ 7039.4W	Wireless Sistema on/off con ricevitore remoto	1	PZ	276,00

Ricevitore System Tech Flisy 2*



Articolo	Descrizione	Imballo	U.m.	Prezzo CHF
● 3301.12	Ricevitore wireless	1	PZ	167,00

*Nel caso in cui si preveda l'installazione di più ricevitori è possibile utilizzare anche una sola impugnatura.

Kit pulizia Sense



Articolo	Descrizione	Imballo	U.m.	Prezzo CHF
● 7232.9	Lunghezza 9 m	1	PZ	435,00
● 7232.12	Lunghezza 12 m	1	PZ	508,00
● 7232.15	Lunghezza 15 m	1	PZ	551,00

Kit pulizia Sense con calza copritubo



Articolo	Descrizione	Imballo	U.m.	Prezzo CHF
● 7232.9P	Lunghezza 9 m	1	PZ	565,00
● 7232.12P	Lunghezza 12 m	1	PZ	638,00
● 7232.15P	Lunghezza 15 m	1	PZ	783,00

Accessori per le pulizie

Ambito di utilizzo:
domestico



Attacco accessori Ø 32 mm



Gli accessori per la pulizia Sistem Air rispettano tutte le superfici, anche le più delicate, **garantendo un grado di igiene superiore** e una durata prolungata nel tempo.

In particolare, il design delle spazzole è funzionale alla loro semplicità di utilizzo. **Forme specifiche con profili paracolpi e snodi** che agevolano il raggiungimento dei punti più nascosti.

Le **morbide setole naturali** si prendono cura degli ambienti, eliminando ogni residuo di polvere in profondità.

Un mix perfetto, che si unisce ai tubi flessibili e accessori per ogni esigenza. **Il meglio, per il miglior risultato.**

CARATTERISTICHE

- Colore Pure White, non lascia tracce: protegge arredi e materiali
- Setole Natural, delicate con le superfici, resistenti nel tempo
- Zero stress, gli snodi professionali assecondano i movimenti

Caratteristiche principali

La comodità dell'accensione direttamente dall'impugnatura o l'essenzialità del sistema tradizionale. Due soluzioni per gestire l'impianto aspirapolvere centralizzato.

On/off wireless Flisy 2



Si riconosce subito per il **colore bianco puro** e il crystal button al centro dell'impugnatura.

Flisy 2 è il sistema on/off wireless inventato da Sistem Air per accendere e spegnere l'impianto premendo semplicemente un bottone. Tutte le volte che vuoi.



Batterie ricaricabili

La batteria ricaricabile agli ioni di litio di Flisy 2 ha una durata pressochè infinita. Dopo tante sessioni di pulito, avrà bisogno solo di una veloce ricarica, collegandosi a una semplice presa usb grazie al cavo fornito in dotazione.

Si raccomanda di non lasciare il tubo inserito nella presa aspirante quando non viene utilizzato così da evitare di scaricare la batteria.



Accensione e spegnimento standard

L'impugnatura **grigio delfino** caratterizza il sistema tradizionale per accendere e spegnere l'impianto.

Inserendo il tubo nella presa, l'aspirazione si avvia. Al termine delle operazioni di pulizia, basta sfilare il tubo dalla presa aspirante per spegnere l'impianto.



Spazzole Natural Trendy

La linea Natural Trendy è la quintessenza degli strumenti per le pulizie. Spazzole e accessori di qualità premium, per chi non vuole scendere a compromessi.



Accessori per le pulizie

Gli accessori per le pulizie Sistem Air propongono una gamma completa per rispondere a tutte le esigenze di pulizia. L'elevata qualità costruttiva e l'universalità con tutti gli impianti aspirapolvere centralizzato, ne fanno un prodotto esclusivo e ricercato.



Tubi professionali antitorsione
Ultra-resistenti e indeformabili. Pronti a tutto



Impugnature ergonomiche
Scaricano il peso del tubo a terra



Calze di protezione
Fatte in cotone e poliestere antistatico e lavabile

Spazzole Natural Trendy

Spazzola pavimenti e tappeti



Articolo	Descrizione	Imballo	U.m.	Prezzo CHF
○ 7736.0	Larghezza 36 cm Spazzola con snodo e paracolpi	1	PZ	103,00

Spazzola parquet



Articolo	Descrizione	Imballo	U.m.	Prezzo CHF
○ 7735.0	Larghezza 30 cm Spazzola con snodo e fondo in feltro lucidante	1	PZ	40,50

Spazzola per pavimenti



Articolo	Descrizione	Imballo	U.m.	Prezzo CHF
○ 7747.1	Larghezza 30 cm Spazzola con snodo e setole naturali	1	PZ	77,00

Spazzola per materassi e tappezzerie



Articolo	Descrizione	Imballo	U.m.	Prezzo CHF
○ 7744.0	Con pettine in velluto Spazzola senza setole per superfici regolari	1	PZ	22,00

Spazzola per abiti



Articolo	Descrizione	Imballo	U.m.	Prezzo CHF
○ 7742.0	Extra morbida per tutti i tessuti Spazzola con setole naturali lunghe per abiti	1	PZ	38,00

Spazzola per spolverare



Articolo	Descrizione	Imballo	U.m.	Prezzo CHF
○ 7743.0	Ideale per la pulizia degli arredi Spazzola triangolare con setole naturali	1	PZ	20,00

Spazzola per radiatori



Articolo	Descrizione	Imballo	U.m.	Prezzo CHF
○ 7746.0	Perfetta per termosifoni e termoarredi Da usare in abbinamento all'art. 7745.0	1	PZ	18,00

Lancia per angoli



Articolo	Descrizione	Imballo	U.m.	Prezzo CHF
○ 7745.0	Extra lunga 35 cm Becco fine per aspirare nei punti difficili	1	PZ	14,50

Spazzole standard

Spazzola Open Space



Articolo	Descrizione	Imballo	U.m.	Prezzo CHF
● 7047.0	Larghezza 37 cm Per grandi superfici	1	PZ	87,00

Spazzola turbo battitappeto moquette



Articolo	Descrizione	Imballo	U.m.	Prezzo CHF
● 7034.0	Larghezza 28 cm Con Turbo Technology. Non richiede batterie	1	PZ	196,00

Spazzola 180°



Articolo	Descrizione	Imballo	U.m.	Prezzo CHF
● 7047.9	Larghezza 30 cm Con snodo a 180°	1	PZ	72,00

Spazzola per animali



Articolo	Descrizione	Imballo	U.m.	Prezzo CHF
● 7049.0	Per la pulizia del manto Tipo striglia con morbide setole sintetiche	1	PZ	87,00

Spazzola per liquidi



Articolo	Descrizione	Imballo	U.m.	Prezzo CHF
● 7033.1	Larghezza 30 cm Con spatole in gomma	1	PZ	58,00

Spazzola per tubi e travi



Articolo	Descrizione	Imballo	U.m.	Prezzo CHF
● 7033.2	Ideale per spolverare tubi e travi Curva con setole	1	PZ	116,00

Spazzola turbo batti-tappezeria



Articolo	Descrizione	Imballo	U.m.	Prezzo CHF
● 7033.3	Larghezza 16 cm Con Turbo Technology. Non richiede batterie	1	PZ	117,00

Accessori per le pulizie

Tubi flessibili

Tubo flessibile wireless on/off Flisy 2



Articolo	Descrizione	Imballo	U.m.	Prezzo CHF
● 7037.7W	Tubo da 7 m	1	PZ	290,00
7037.9W	Tubo da 9 m	1	PZ	312,00

Tubo con accensione wireless

Tubo flessibile sfuso



Articolo	Descrizione	Imballo	U.m.	Prezzo CHF
● 7037.7	Tubo da 7 m	1	PZ	80,00
7037.9	Tubo da 9 m	1	PZ	102,00
7037.18	Tubo da 18 m	1	PZ	217,00

Tubo flessibile senza raccordi

Calza copritubo mélange



Articolo	Descrizione	Imballo	U.m.	Prezzo CHF
● 7037.1	Tubo da 7 m	1	PZ	93,00
7037.4	Tubo da 9 m	1	PZ	131,00

Calza di rivestimento tubo flessibile

Prolunghe

Prolunga rigida



Articolo	Descrizione	Imballo	U.m.	Prezzo CHF
● 7040.0	Acciaio cromato	1	PZ	51,00

Bastone standard per le pulizie

Prolunga telescopica



Articolo	Descrizione	Imballo	U.m.	Prezzo CHF
● 7040.1	Acciaio cromato	1	PZ	72,50

Bastone regolabile in lunghezza

Prolunga basic



Articolo	Descrizione	Imballo	U.m.	Prezzo CHF
● 7040.2	Plastica	1	PZ	30,50

Bastone per le pulizie basic

Impugnature

Raccordo curvo



Articolo	Descrizione	Imballo	U.m.	Prezzo CHF
● 7039.0	Acciaio cromato Con regolatore di pressione	1	PZ	43,50

Raccordo curvo ergonomico



Articolo	Descrizione	Imballo	U.m.	Prezzo CHF
● 7039.1	Plastica Con regolatore di pressione	1	PZ	32,00

Raccordi Flisy 2 on/off



Articolo	Descrizione	Imballo	U.m.	Prezzo CHF
○ 7039.10W	Wireless Sistema on/off wireless	1	PZ	240,00

System Tech Flisy 2



Articolo	Descrizione	Imballo	U.m.	Prezzo CHF
○ 7039.4W	Wireless Sistema on/off con ricevitore remoto	1	PZ	276,00

Ricevitore System Tech Flisy 2*



Articolo	Descrizione	Imballo	U.m.	Prezzo CHF
● 3301.12	Ricevitore wireless	1	PZ	167,00

*Nel caso in cui si preveda l'installazione di più ricevitori è possibile utilizzare anche una sola impugnatura.

Raccordi

Raccordo tubo presa



Articolo	Descrizione	Imballo	U.m.	Prezzo Fr
● 7038.0M	Con anello in metallo Per accensione standard	1	PZ	17,50

Prolunga per tubo flessibile



Articolo	Descrizione	Imballo	U.m.	Prezzo Fr
● 7048.0	Gomma Per unire due tubi flessibili	1	PZ	14,50

Ferma oggetti di sicurezza



Articolo	Descrizione	Imballo	U.m.	Prezzo Fr
● 7040.5	Plastica Evita l'aspirazione accidentale	1	PZ	40,50

Porta accessori

Gancio porta accessori Mini



Articolo	Descrizione	Imballo	U.m.	Prezzo CHF
● 7041.1	Da appendere a muro Per tubo flessibile e 4 accessori	1	PZ	40,60

Cestello porta accessori Maxi



Articolo	Descrizione	Imballo	U.m.	Prezzo CHF
● 7041.0	Da appendere a muro Per tubo flessibile e 10 accessori	1	PZ	74,00

Carrello porta accessori



Articolo	Descrizione	Imballo	U.m.	Prezzo CHF
● 7041.2	Con ruote Per tubo flessibile e accessori	1	PZ	507,00

Kit pulizia per usi speciali

Kit accessori per forno

Kit accessori per la pulizia del forno, con impugnatura coibentata per proteggersi dal calore. Questo consente l'utilizzo anche con le piastre ancora calde. Manico modulare ed estendibile per la pulizia di forni industriali profondi fino a 3 m.

Possibilità di collegare la messa a terra con l'accessorio incluso per l'aspirazione di materiali che generano cariche elettrostatiche o a rischio di esplosione come le farine.



Articolo	Descrizione	Imballo	U.m.	Prezzo CHF
○ 7032.3	Acciaio e alluminio, attacco Ø 32 mm Permette l'aspirazione del forno caldo	1	PZ	740,00

Spazzole e accessori Ø 40 mm

Tubi e raccordi

Tubo flessibile sfuso



Articolo	Descrizione	Imballo	U.m.	Prezzo CHF
● 7037.2	Ø 40 mm lunghezza 10 m	1	PZ	203,00

Raccordo tubo flessibile-impugnatura



Articolo	Descrizione	Imballo	U.m.	Prezzo CHF
● 7038.1	Raccordo tubo flessibile-impugnatura Ø 40 mm	1	PZ	22,00

Raccordo girevole



Articolo	Descrizione	Imballo	U.m.	Prezzo CHF
● 7038.2	Raccordo girevole tubo-presa Ø 40 mm	1	PZ	29,00

Tubi cromati

Coppia tubi cromati



Articolo	Descrizione	Imballo	U.m.	Prezzo CHF
● 7039.20	Prolunga Ø 40 mm	1	PZ	72,50

Spazzole

Spazzola per pavimenti



Articolo	Descrizione	Imballo	U.m.	Prezzo CHF
● 7047.2	Larghezza 48 cm	1	PZ	71,00

Spazzola per spolverare



Articolo	Descrizione	Imballo	U.m.	Prezzo CHF
● 7047.3	Pennello tondo	1	PZ	23,00

Lancia per angoli



Articolo	Descrizione	Imballo	U.m.	Prezzo CHF
● 7047.4	Becco appiattito	1	PZ	19,00

Spazzola per liquidi



Articolo	Descrizione	Imballo	U.m.	Prezzo CHF
● 7033.8	Con setole in gomma	1	PZ	116,00

Kit pulizia on/off Flisy 2



Kit pulizia Basic Flisy 2



Articolo	Descrizione	Imballo	U.m.	Prezzo CHF
<input type="radio"/> 7530.7W	Kit pulizia con tubo on/off wireless da 7 m	1	PZ	364,00
<input type="radio"/> 7530.9W	Kit pulizia con tubo on/off wireless da 9 m	1	PZ	380,00

Kit pulizia Smart Flisy 2



Articolo	Descrizione	Imballo	U.m.	Prezzo CHF
<input type="radio"/> 7532.7W	Kit pulizia con tubo on/off wireless da 7 m	1	PZ	483,00
<input type="radio"/> 7532.9W	Kit pulizia con tubo on/off wireless da 9 m	1	PZ	500,00

Kit pulizia Deluxe Flisy 2



Articolo	Descrizione	Imballo	U.m.	Prezzo CHF
<input type="radio"/> 7531.9W	Kit pulizia con tubo on/off wireless da 9 m	1	PZ	595,00

	BASIC	SMART	DELUXE
7530.7W tubo 7 m		7532.7W tubo 7 m	-
7530.9W tubo 9 m		7532.9W tubo 9 m	7531.9W tubo 9 m

	Tubo flessibile on/off Flisy 2 da 7/9 m	✓	✓	✓
	Gancio porta accessori Mini per 4 pz	✓	-	-
	Cestello porta accessori Maxi per 10 pz	-	✓	✓
	Spazzola con setole per spolverare Natural	✓	✓	✓
	Lancia per angoli Natural	✓	✓	✓
	Prolunga rigida cromata	✓	✓	-
	Spazzola per pavimenti Natural	✓	-	✓
	Spazzola pavimenti e tappeti Natural	-	✓	✓
	Spazzola con setole per abiti Natural	-	✓	✓
	Spazzola materassi e tappezzerie Natural	-	✓	✓
	Accessorio ferma-oggetti di sicurezza	-	✓	-
	Prolunga telescopica cromata	-	-	✓
	Spazzola per radiatori Natural	-	-	✓
	Calza copritubo mèlange	-	-	✓

Kit pulizia Standard



STANDARD

Kit pulizia Basic



Articolo	Descrizione	Imballo	U.m.	Prezzo CHF
<input type="radio"/> 7530.7	Kit pulizia con tubo standard da 7 m	1	PZ	174,00
<input type="radio"/> 7530.9	Kit pulizia con tubo standard da 9 m	1	PZ	183,00

Kit pulizia Smart



Articolo	Descrizione	Imballo	U.m.	Prezzo CHF
<input type="radio"/> 7532.7	Kit pulizia con tubo standard da 7 m	1	PZ	312,00
<input type="radio"/> 7532.9	Kit pulizia con tubo standard da 9 m	1	PZ	325,00

Kit pulizia Deluxe



Articolo	Descrizione	Imballo	U.m.	Prezzo CHF
<input type="radio"/> 7531.9	Kit pulizia con tubo standard da 9 m	1	PZ	452,00

		BASIC	SMART	DELUXE
		7530.7 tubo 7 m	7532.7 tubo 7 m	-
		7530.9 tubo 9 m	7532.9 tubo 9 m	7531.9 tubo 9 m
	Tubo flessibile con raccordi standard da 7/9 m	✓	✓	✓*
	Gancio porta accessori Mini per 4 pz	✓	-	-
	Cestello porta accessori Maxi per 10 pz	-	✓	✓
	Spazzola er spolverare Natural	✓	✓	✓
	Lancia per angoli Natural	✓	✓	✓
	Prolunga rigida cromata	✓	✓	-
	Spazzola per pavimenti Natural	✓	-	✓
	Spazzola pavimenti e tappeti Natural	-	✓	✓
	Spazzola con setole per abiti Natural	-	✓	✓
	Spazzola materassi e tappezzerie Natural	-	✓	✓
	Accessorio ferma-oggetti di sicurezza	-	✓	-
	Prolunga telescopica cromata	-	-	✓
	Spazzola per radiatori Natural	-	-	✓
	Calza copritubo mèlange	-	-	✓

Separatori speciali

Per preservare l'efficienza dell'impianto, qualora si renda necessario aspirare liquidi o ceneri fredde, è indispensabile utilizzare i separatori speciali. Vengono utilizzati all'occorrenza e si collegano direttamente alle prese aspiranti dell'impianto.

Separatore liquidi con spazzola

È dotato di uno speciale meccanismo galleggiante che al raggiungimento del livello ferma liquidi e polveri, lasciando la tubazione e la centrale aspirante all'asciutto.

Permette di aspirare fino a 20 l di liquidi e viene fornito completo di spazzola con setole in gomma e tubo flessibile da inserire nelle prese aspiranti. Per aspirare i liquidi, collegare al separatore il tubo flessibile Ø 32 mm in uso per le normali operazioni di pulizia.



Articolo	Descrizione	Imballo	U.m.	Prezzo CHF
● 7033.0	In acciaio inox Completo di spazzola con setole in gomma Tubo flessibile di collegamento impianto	1	PZ	362,00

Separatore ceneri

Le ceneri rappresentano un pericolo per il motore della centrale aspirante, per questo è necessario utilizzare l'apposito separatore in acciaio inox dotato di un filtro speciale REI 60 per la pulizia di stufe, camini e caldaie. Le ceneri aspirate devono essere fredde.

La capacità del separatore è di 36 l e viene fornito completo tubo flessibile da inserire nelle prese aspiranti. Per aspirare le ceneri, collegare al separatore il tubo flessibile Ø 32 mm in uso per le normali operazioni di pulizia.



Articolo	Descrizione	Imballo	U.m.	Prezzo CHF
● 7033.7	In acciaio inox Con tubo flessibile di collegamento impianto	1	PZ	363,00

La tua
espressione
del pulito



Cartucce filtro

Si consiglia la sostituzione del filtro ogni 2 anni



Filtro in fibra di alluminio



Articolo	Descrizione	Imballo	U.m.	Prezzo CHF
● 1610.0R	Filtro conico in poliestere e alluminio <i>Per centrali aspiranti</i> Tecno Prime Tecno R-Evolution	1	PZ	119,00

Filtro standard



Articolo	Descrizione	Imballo	U.m.	Prezzo CHF
● 1610.0	Filtro in poliestere <i>Per centrali aspiranti</i> Tecno Evox Tecno Style Tecno Activa Tecno Evolution Linea Color SA5	1	PZ	97,00

Filtro linea Bianca



Articolo	Descrizione	Imballo	U.m.	Prezzo CHF
● 1610.1	Filtro in poliestere <i>Per centrali aspiranti</i> SA200 SA300 SA400	1	PZ	109,00

Filtri linea Separatori



Articolo	Descrizione	Imballo	U.m.	Prezzo Fr
● 1610.2	Filtro in poliestere <i>Per centrali aspiranti</i> LT80 Tecno Block Maxi Industrial Clean Small	1	PZ	174,00



Articolo	Descrizione	Imballo	U.m.	Prezzo CHF
● 1610.4	Filtro in poliestere <i>Per centrali aspiranti</i> LT160 Industrial Clean Big	1	PZ	348,00

Filtro linea Mini



Articolo	Descrizione	Imballo	U.m.	Prezzo CHF
● 1610.5	Filtro in poliestere <i>Per centrali aspiranti</i> Tecno Style Mini Tecno Activa Mini Tecno Evolution Mini Silent	1	PZ	74,00

Filtro SA7



Articolo	Descrizione	Imballo	U.m.	Prezzo CHF
● 1610.6	Filtro in poliestere <i>Per centrali aspiranti SA7</i>	1	PZ	81,00

Filtro Tecno Star



Articolo	Descrizione	Imballo	U.m.	Prezzo CHF
● 1610.7	Filtro in poliestere <i>Per centrali aspiranti Tecno Star Dual Power Tecno Star</i>	1	PZ	141,00
	Revo Block 500 Revo Job			

Filtro Revo Block



Articolo	Descrizione	Imballo	U.m.	Prezzo Fr
1610.7R	Filtro in poliestere <i>Per centrali aspiranti</i>	1	PZ	203,00
	Revo Block 700 Revo Block 700 Plus Revo Block 1000			
	Revo Block 1200 Revo Block 1500 Revo Block 1800			

Filtro linea compatta



Articolo	Descrizione	Imballo	U.m.	Prezzo CHF
● 1610.9	Filtro in poliestere <i>Per centrali aspiranti</i>	1	PZ	55,00
	Wolly 2 Wolly			
	T-Box T-Smart			

Filtro micro



Articolo	Descrizione	Imballo	U.m.	Prezzo CHF
● 1610.15	Filtro in spugna <i>Per centrali aspiranti</i>	1	PZ	43,50
	Sistem Cube			



Articolo	Descrizione	Imballo	U.m.	Prezzo CHF
● 1610.16	Filtro in spugna <i>Per centrali aspiranti</i>	1	PZ	51,00
	Sistem Test			

Filtro per separatore ceneri



Articolo	Descrizione	Imballo	U.m.	Prezzo CHF
● 1610.10	Filtro in panno ignifugo <i>Per</i>	1	PZ	84,00
	Separatore ceneri			

Sacchetti

Sacchetti da 36 litri



Articolo	Descrizione	Imballo	U.m.	Prezzo CHF
○ 1614.0	Sacchetto in plastica (confezione da 20 pezzi) <i>Per centrali aspiranti</i> SA 200 SA 300 SA 400	1	PZ	27,00

Sacchetti da 20 litri



Articolo	Descrizione	Imballo	U.m.	Prezzo CHF
● 1614.1	Sacchetto in plastica (confezione da 20 pezzi) <i>Per centrali aspiranti</i> Linea Color Linea Bianca	1	PZ	23,00

Sacchetti Tecno Star



Articolo	Descrizione	Imballo	U.m.	Prezzo Fr
○ 1614.2	Sacchetto in plastica (confezione da 20 pezzi) <i>Per centrali aspiranti e separatori polveri</i> Tecno Star LT50 Tecno Star Dual Power LT80 Revo Block 500 Industrial Cleann Small Tecno Block	1	PZ	54,00

Sacchetti Separatore



Articolo	Descrizione	Imballo	U.m.	Prezzo Fr
○ 1614.3	Sacchetto in plastica (confezione da 20 pezzi) <i>Per centrali aspiranti e separatori polveri</i> Revo Block 700/700 Plus Revo Block 1800 Revo Block 1000 LT 160 Revo Block 1200 Industrial Clean Big Revo Block 1500	1	PZ	58,00

Sacchetti con tendisacchi



Articolo	Descrizione	Imballo	U.m.	Prezzo CHF
●○ 1614.4	Sacchetto in plastica (confezione da 10 pezzi) <i>Per centrali aspiranti</i> Universali* <small>*eccetto linee Wolly, Tecno Star, T-Box, Sistem Cube e i separatori</small>	1	PZ	61,00

Sacchetti Bi-Vac



Articolo	Descrizione	Imballo	U.m.	Prezzo CHF
○ 1614.5	Sacchetto in microfibra (confezione da 5 pezzi) <i>Per centrali aspiranti</i> Tecno Prime Tecno R-evolution T-Smart	1	PZ	57,00

Sacchetti Cube



Articolo	Descrizione	Imballo	U.m.	Prezzo CHF
● 1614.15	Sacchetti in carta (confezione da 10 pezzi) <i>Per centrali aspiranti</i> Sistem Cube	1	PZ	41,00

Sacchetti Wolly



Articolo	Descrizione	Imballo	U.m.	Prezzo CHF
○ 8220.0	Sacchetti in microfibra (confezione da 10 pezzi) <i>Per centrali aspiranti</i> Wolly 2 Wolly	1	PZ	62,00

Sacchetti T-Box



Articolo	Descrizione	Imballo	U.m.	Prezzo CHF
○ 8220.1	Sacchetti in microfibra (confezione da 10 pezzi) <i>Per centrali aspiranti</i> T-Box	1	PZ	62,00

Sacchetti Jolly



Articolo	Descrizione	Imballo	U.m.	Prezzo CHF
○ 8402.0	Sacchetti in carta (confezione da 5 pezzi) <i>Per centrali aspiranti</i> Jolly People Jolly Contact	1	PZ	22,00

DOMANDE FREQUENTI

Cos'ha di speciale rispetto agli elettrodomestici?

L'aspirapolvere centralizzato espelle all'esterno gli inquinanti aspirati senza che tornino in circolo.

Fai questa prova: metti la mano dietro a un elettrodomestico per sentire il soffio caldo dello scarico. Quell'aria è ricca di micropolveri che tornano proprio dove hai appena pulito, respiri e vivi i tuoi momenti più preziosi.

La pubblicità degli elettrodomestici dice che il filtro blocca oltre il 99% degli inquinanti, posso stare tranquillo?

Absolutamente no, queste sono fake news. Il filtro non è un tappo e per svolgere la sua funzione deve far passare l'aria. Se trattenesse la totalità delle polveri, non aspirerebbe nemmeno una briciola.

Devo mettere una presa aspirante in ogni stanza?

No, con una presa aspirante si puliscono circa 35 m² di superficie. Basta posizionarle in punti strategici per una copertura ottimale.

Perchè dovrei sceglierlo rispetto a una scopa aspirante o robot?

È l'unico sistema al mondo che espelle acari e allergeni fuori dagli ambienti. È potente, a risparmio energetico, dalla bassissima manutenzione e, una volta fatto, dura per sempre.

È adatto solo per case di lusso o grandi abitazioni? È molto costoso?

Non diciamo sciocchezze! Anche il più piccolo monocale ha diritto al pulito sano. I prezzi variano in base alla metratura dell'immobile, ma sono simili a un elettrodomestico di fascia alta.

Si può intasare?

No, ciò che passa nel tubo piccolo, scivola via in quello grosso. Il tubo per le pulizie è 3 cm di diametro mentre quelli sotto pavimento ben 5 cm!

Ho dei vicini permalosi e non voglio creare problemi: rischiano di trovarsi il balcone pieno di polvere?

No, dallo sfato esterno esce solo aria filtrata. Le micropolveri, invisibili a occhio nudo, si disperdono in atmosfera senza creare fastidi.

Dove va a finire lo sporco?

Nel secchio di raccolta polveri della centrale aspirante che si svuota all'incirca 2 volte all'anno.

Dovrò pulire i tubi?

Non dovrai mai preoccuparti di pulire i tubi perchè l'aria aspirata crea un ciclone che mantiene lo sporco al centro, evitando residui.

CONDIZIONI GENERALI DI VENDITA

CONDIZIONI DI CONSEGNA

Per gli ordini di merci si applicano in linea di principio i prezzi in corso di validità al momento dell'ordine, a meno che non sia stato concordato un altro prezzo tramite offerta scritta valida al momento dell'ordine o conferma d'ordine. Se non diversamente specificato, i prezzi si intendono in franchi svizzeri (CHF) ed IVA esclusa. Sistem Air SA si riserva variazioni di prezzo se tra la data dell'ordine e la data di consegna si verificano aumenti di prezzo da parte dei fornitori, oneri fiscali aggiuntivi, aumenti doganali, aumenti dei costi di trasporto, fluttuazioni valutarie, ecc., Per i servizi si applicano, salvo diverso accordo scritto, i prezzi dell'attuale listino prezzi di Sistem Air SA.

RISERVA DI PROPRIETÀ

Sistem Air SA si riserva il diritto di proprietà della merce consegnata fino al completo pagamento dell'importo fatturato e di tutti gli addebiti per i ritardi. Ha altresì il diritto di registrarla e riserva di proprietà nel relativo registro di riserva di proprietà. Se il cliente ritarda il pagamento, Sistem Air SA può ritirare la merce precedentemente consegnata in conformità con le disposizioni di legge.

MODALITÀ DI PAGAMENTO

Il pagamento di tutte le fatture per beni e servizi è dovuto a 30 giorni dalla data della fattura o entro il termine di tempo previsto per il pagamento dalla data della fattura senza nessun tipo di deduzione. Con la scadenza del termine di pagamento previsto, il pagamento si considera in ritardo senza necessità di avviso specifico. Sistem Air SA si riserva il diritto in qualunque momento di effettuare la consegna della merce solo con pagamento anticipato oppure con una conto sul pagamento. La mancanza di parti non significative di un ordine o richieste di garanzia nei confronti di Sistem Air SA o dei suoi fornitori non danno diritto a ritardare pagamenti dovuti. In caso di ritardata accettazione il prezzo di acquisto totale o rimanente oppure l'importo complessivo del progetto in caso di servizi è dovuto con effetto immediato.

SPEDIZIONE

Il luogo di adempimento per le consegne di merci è per entrambe le parti presso la sede di Sistem Air SA. I termini di consegna di Sistem Air SA possono essere ritenuti vincolanti solo se il fornitore corrispondente rispetta le date di consegna verso Sistem Air SA. Sistem Air SA declina ogni responsabilità per ritardi nelle consegne. Benefici e rischi delle merci consegnate si trasferiscono all'acquirente (cliente) quando le merci lasciano i magazzini di Sistem Air SA (o i magazzini del fornitore, nel caso di consegna diretta). Questo resta valido anche in caso di merce spedita in porto franco o con trasporto gratuito. Il trasporto è a rischio dell'acquirente. Il cliente deve verificare la completezza della consegna immediatamente dopo il ricevimento della merce e in caso di eventuali difetti deve inviare immediatamente comunicazione scritta. Le spese di spedizione saranno calcolate in considerazione del valore dell'ordine.

UNITÀ

La quantità può essere aumentata o diminuita senza preavviso, a seconda della disponibilità o delle unità di imballo. Per l'imballo fuori standard sarà addebitata una maggiorazione del 5% sul prezzo.

Gli articoli a listino possono essere modificati dalla società o tolti dalla vendita.

RESI

Eventuali resi di merce richiedono il consenso scritto di Sistem Air SA. I prodotti devono essere restituiti in ogni caso nell'imballaggio originale e non danneggiato nel periodo prescritto da Sistem Air SA a spese del cliente. La merce resa senza l'autorizzazione di Sistem Air SA verrà restituita al mittente.

FORO COMPETENTE

Luogo di esecuzione e foro competente per entrambe le parti è Grenchen/Svizzera. Il rapporto giuridico è soggetto al diritto svizzero. I prezzi a listino si intendono IVA esclusa.



Per le condizioni di garanzia convenzionale consultare il sito sistemair.ch



Sistem Air S.A.
Via Visconti, 2 - CH 6500 Bellinzona
Tel. +41 (0) 32 517 33 33 - Fax. +41 (0) 32 517 33 34 - info@sistemair.ch

seguici su   

