



SINCE 1993

SISTEM-AIR

CENTRAL VACUUM SYSTEMS ByTecnoplus s.r.l.

MANUALE TECNICO

Wolly 2



1	Informazioni generali	
1.1	Utilizzo del manuale	2
1.2	Comunicazioni al costruttore	2
1.3	Targhetta di identificazione	2
1.4	Assistenza tecnica	2
1.5	Consigli generali di sicurezza	3
2	Trasporto e apertura dell'imballo	
2.1	Movimentazione e trasporto	3
2.2	Apertura dell'imballo	4
2.3	Verifica dotazione accessori	5
3	Descrizione della centrale aspirante	
3.1	Principio di funzionamento e campo di impiego	6
3.2	Uso previsto e non previsto	6
3.3	Caratteristiche costruttive	7
3.4	Caratteristiche tecniche	8
3.5	Descrizione pannello comando	8
4	Installazione	
4.1	Precauzioni	9
4.2	Luogo d'installazione	9
4.3	Spazi d'installazione	9
4.4	Tipologie di installazione	9
4.5	Installazione con scarico aria frontale diretto (senza rete tubiera)	9
4.6	Installazione con scarico aria convogliato (con rete tubiera)	9
4.7	Collegamento elettrico	10
5	Uso della centrale aspirante	
5.1	Accensione della centrale	11
5.2	Utilizzo della centrale	11
6	Manutenzione	
6.1	Manutenzione programmata	12
6.2	Sostituzione sacchetto raccolta polveri	12
6.3	Sostituzione cartuccia filtro di sicurezza	14
6.4	Pulizia cartuccia filtro di sicurezza	15
7	Riparazioni	
7.1	Criteri di intervento	15
8	Ricambi consigliati	
8.1	Elenco ricambi	15
9	Messa fuori servizio	
9.1	Regole generali	16
10	Malfunzionamenti	
10.1	Ricerca guasti	16
	Appendice A	17
	Istruzione di installazione	

1 - INFORMAZIONI GENERALI

• 1.1 Utilizzo del manuale

Il manuale di istruzione è un documento redatto dal costruttore ed è parte integrante della centrale. Si raccomanda di utilizzarlo e custodirlo con cura durante tutta la vita operativa.

L'obiettivo principale di questo manuale è quello di far conoscere il corretto modo di utilizzo dell'apparecchiatura affinché si possano ottenere le migliori prestazioni mantenendola in perfette condizioni di lavoro e di sicurezza.

Nessuna parte di questo documento può essere riprodotta, copiata o divulgata con qualsiasi mezzo, senza l'autorizzazione scritta del Costruttore. Il Costruttore si riserva la possibilità di apportare migliorie o modifiche a questo manuale e all'apparecchio stesso in qualsiasi momento, senza l'obbligo di darne preventivo avviso a terzi.

• 1.2 Comunicazioni al costruttore

Per eventuali comunicazioni o richieste di assistenza, si raccomanda di fornire sempre i seguenti dati, al fine di identificare correttamente il modello di centrale:

- Modello del modulo aspirante
- Codice Articolo
- Numero di matricola
- Anno di costruzione
- Data di acquisto
- Luogo di acquisto
- Descrizioni dettagliate sui problemi riscontrati o sulle informazioni che si desiderano

Tutti dati tecnici inerenti al modulo aspirante sono riportati sulla TARGHETTA DI IDENTIFICAZIONE posta sul modulo aspirante.

• 1.3 Targa di identificazione

La targa di identificazione è posizionata all'interno della centrale, in posizione frontale, sul carter protezione motore, posizionato dietro lo sportello superiore. Rimuovere lo sportello superiore per visualizzare la targa dati tecnici.

Essa contiene il nome del costruttore, il modello, numero matricola, anno di costruzione, la tensione di alimentazione elettrica (V), la frequenza (Hz), l'assorbimento elettrico (A), la potenza installata (W).

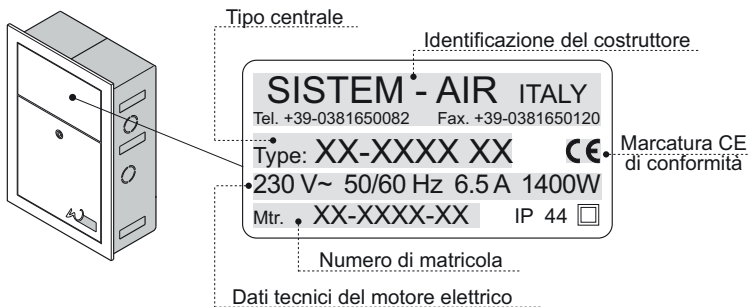

• 1.4 Assistenza tecnica

In caso di necessità rivolgersi esclusivamente al Servizio Assistenza del Costruttore o ad un Centro Autorizzato, citando sempre i dati riportati nella targhetta di identificazione ed il numero di matricola della centrale aspirante.



Servizio Assistenza Costruttore



Centro Assistenza Autorizzato

1.5 Consigli generali di sicurezza

Leggere attentamente tutte le indicazioni relative all'installazione, uso e manutenzione contenute in questo manuale.

Non utilizzare la centrale per usi impropri.

Non lasciare che i bambini si avvicinino alla centrale aspirante durante l'uso né che giochino con essa o con le prese di aspirazione.

Questo apparecchio non deve essere utilizzato da persone (bambini inclusi) con ridotte capacità psichiche, sensoriali o mentali, oppure da persone senza esperienza e conoscenza, a meno che non siano controllati o istruiti all'uso dell'apparecchio da persone responsabili della loro sicurezza.

I bambini devono essere supervisionati per assicurarsi che non giochino con l'apparecchio. Togliere immediatamente l'alimentazione della corrente elettrica nel caso in cui:

- la centrale aspirante è stata esposta a pioggia o ad eccessiva umidità
- la centrale aspirante ha subito un urto o comunque l'involucro esterno è danneggiato
- si sospetta che la centrale aspirante abbia bisogno di manutenzione o di riparazione

Indossare guanti di protezione e mascherina per eseguire lavori di manutenzione, svuotamento contenitore polvere, sostituzione e pulizia filtro.

Utilizzare solo ricambi originali.

Non aspirare tessuti, materiale pesante, cenere o braci ancora in fermento.

Non aspirare mai liquidi.

Non utilizzare la centrale senza il sacchetto raccolta polveri e la cartuccia filtrante di sicurezza.

Non ostruire le tubazioni di scarico dell'aria.

Non mettere parti del corpo a contatto con gli accessori per l'aspirazione.

Non utilizzare più prese di aspirazione contemporaneamente.

Non lasciare in funzione la centrale quando non la si usa e scollegarla dalla rete elettrica quando si prevede un lungo periodo di inattività.

NON utilizzare mai la centrale se i 2 coperchi COPRI MOTORE E COPRI SACCHETTO non sono montati.

NON sganciare la centrale se non per interventi di riparazione da parte di personale qualificato
NON ostruire MAI il pannello superiore della centrale quando questa è predisposta per lo scarico aria diretto frontale e non convogliato in tubazione.

2 - TRASPORTO E APERTURA DELL'IMBALLO**- ATTENZIONE -**

**QUESTE OPERAZIONI DEVONO ESSERE ESEGUITE
DA PERSONALE QUALIFICATO
È OBLIGATORIO L'USO DI SCARPE
E GUANTI PROTETTIVI**

**2.1 Movimentazione e trasporto**

PESO LORDO: kg xx

DIMENSIONI IMBALLO: cm XX x XX x H XX

PESO CENTRALE: kg XX.X

Trasportare la centrale ancora imballata, in prossimità del luogo di installazione.

Le limitate dimensioni ed il peso contenuto non richiedono particolari sistemi di movimentazione.

Se necessario, utilizzare un carrello di trasporto oppure farsi aiutare da un'altra persona.

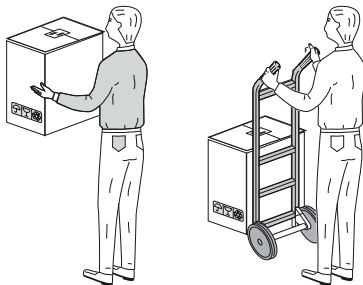

• 2.2 Apertura dell'imballo

Si raccomanda di non togliere l'imballaggio fino al momento della messa in funzione della centrale, onde evitare che vengano a mancare le condizioni di buon mantenimento.

Estrarre tutti gli accessori presenti nella scatola accessori.







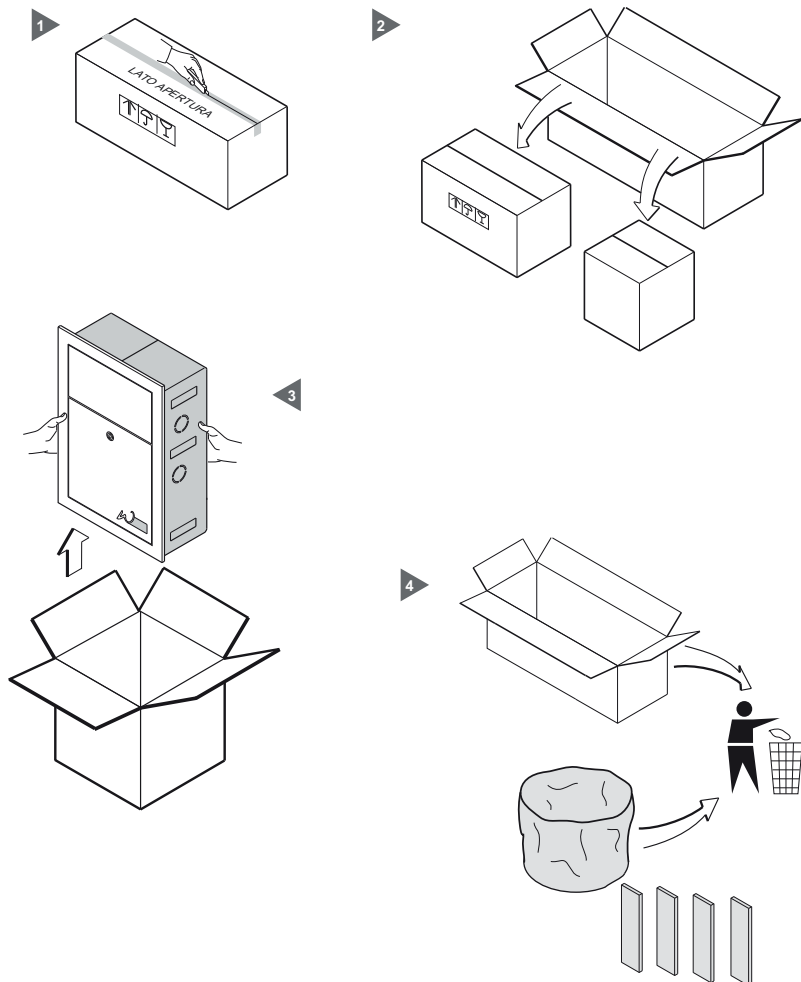



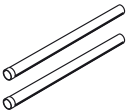

ATTENZIONE:

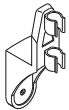
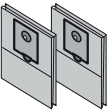
Le parti dell'imballo che accompagnano la centrale costituiscono rifiuti solidi inerti che devono essere smaltiti secondo le norme vigenti in materia.

Per il disimballo procedere come segue:

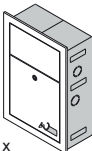

• 2.3 Verifica dotazione accessori

N°1 x 	N°1 x 	N°1 x 	N°1 x 
N°1 x 	N°1 x 	N°2 x 	N°1 x 
N°1 x 	N°1 x 	N°1 x 	N°1 x 
N°1 x 	N°2 x 	N°1 x 	

3 - DESCRIZIONE DELLA CENTRALE ASPIRANTE

• 3.1 Principio di funzionamento

Il sistema di aspirapolvere centralizzato, adatto ad ogni tipologia abitativa (casa civile, ufficio, albergo, terziario), consiste in una rete tubiera in PVC sottotraccia, a parete o nel controsoffitto, che si dirama nei vari locali e alla cui estremità vengono posizionate le prese di aspirazione.

La centrale aspirante, posizionata in un locale di servizio, box auto o altro disimpegno, viene collegata alla rete tubiera di aspirazione.

L'attivazione della centrale avviene inserendo il manicotto del tubo flessibile di pulizia in una qualsiasi presa di aspirazione.

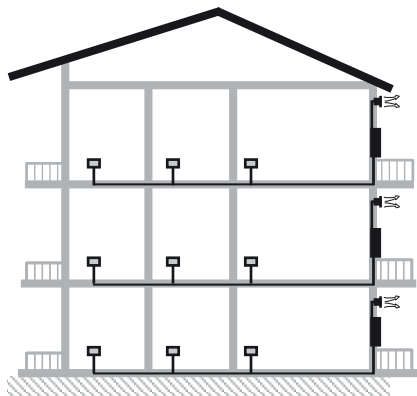

• 3.2 Uso previsto e non previsto

La centrale aspirante è stata progettata per aspirare esclusivamente polvere, corpi solidi di minuscole dimensioni e materiali asciutti.

Non deve essere usata per aspirare tessuti, materiale pesante o incandescente.

Mai aspirare liquidi!

Non aspirare materiale organico soggetto a fermentazione.

È vietato aspirare materiali con alto rischio di esplosione (polvere da sparo) o materiali singolarmente inerti ma che, una volta aspirati e miscelati nel contenitore di raccolta polveri, possono provocare reazioni chimiche pericolose.

È fatto assoluto divieto di utilizzare la centrale aspirante in atmosfere esplosive o al di fuori dei valori standard di temperatura, pressione e umidità.

Non sono consentiti usi diversi da quelli sopraindicati.

Qualsiasi adattamento o modifica della centrale al fine di renderla idonea ad aspirare un particolare tipo di materiale, deve essere approvata per iscritto dal costruttore.

Qualsiasi impiego diverso da quello per cui la centrale è stata costruita, rappresenta una condizione anomala che può arrecare danno al mezzo e costituire un serio pericolo per l'utilizzatore.



• 3.3 Caratteristiche costruttive

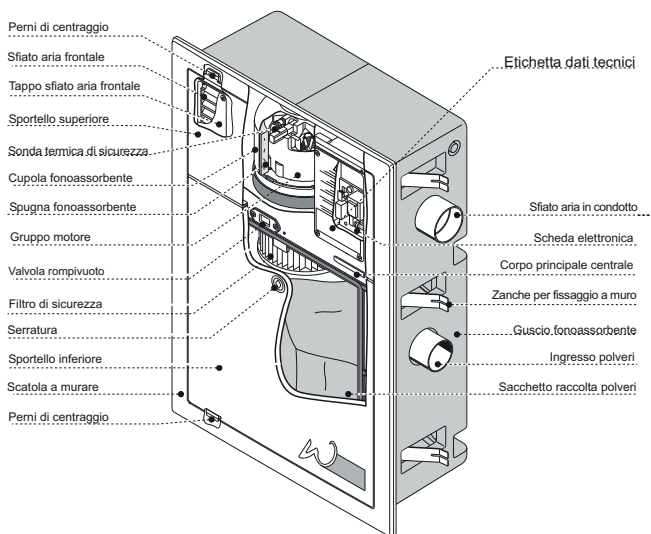
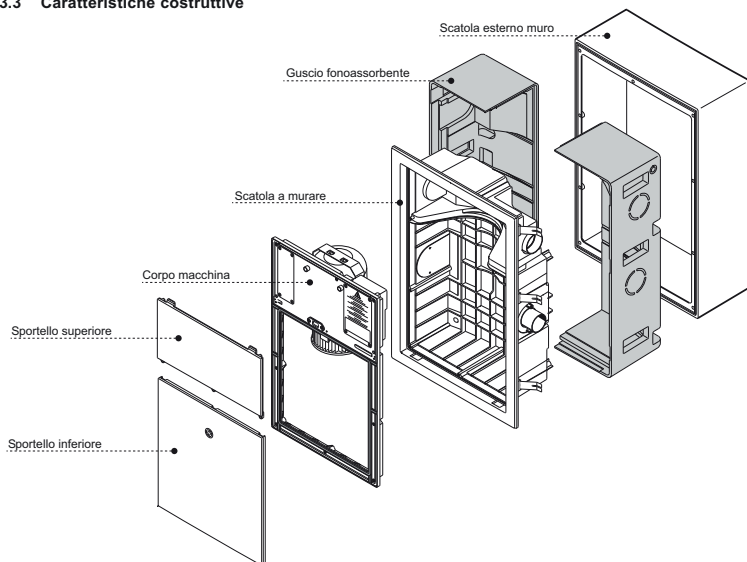

• 3.4 Caratteristiche tecniche

Caratteristiche Tecniche	Wolly 150		Wolly 300	
	Art. 8201.0	Art. 8201.1	Art. 8201.0	Art. 8201.1
N° operatori Max	1	1		
Superficie max	m ²	150	300	
Tubazioni	Ø mm	40/50/2inch	40/50/2inch	
Alimentazione	V ac	230	230	
Frequenza	Hz	50/60	50/60	
Potenza motore	kW	1.3	1.4	
Assorbimento	A	5.6	6.5	
Alimentazione prese	V dc	12	12	
Portata massima aria	m ³ /h	234	184	
Capacità sacchetto polveri	litri	12	12	
Filtro di sicurezza		SI	SI	
Superficie filtro sicurezza	cm ²	2840	2840	
Peso	kg	8.0	8.0	

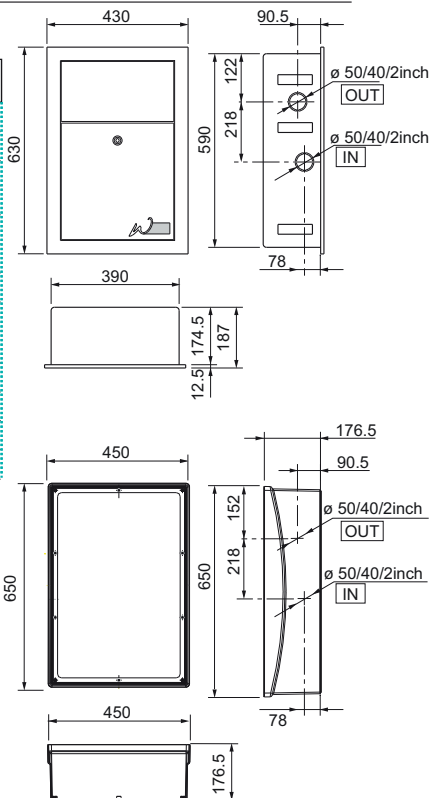

• 3.5 Descrizione pannello comando

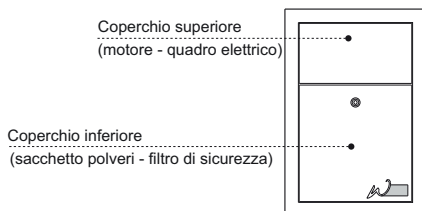

• Coperchio inferiore zona sacchetto:

IMPORTANTE!

Non usare mai la centrale senza il coperchio, verrebbe a mancare la capacità di aspirazione della centrale. Accertarsi che sia sempre correttamente montato.

4 - INSTALLAZIONE



**- ATTENZIONE -
QUESTE OPERAZIONI DEVONO ESSERE
ESEGUITE DA PERSONALE QUALIFICATO**



• 4.1 Precauzioni

Di seguito riporteremo alcune regole principali da seguire per una corretta installazione all'interno delle abitazioni.

Nell'installazione deve essere previsto, a monte della centrale aspirante, un interruttore bipolare di protezione.

• 4.2 Luogo d'installazione

L'utilizzo di una centrale aspirante presuppone l'esistenza di una rete tubiera di aspirazione eseguita da personale qualificato che ha già valutato la collocazione migliore per il posizionamento della centrale. Qualora questo non fosse ancora stato eseguito, vengono riportate qui di seguito alcuni consigli principali da seguire per una corretta installazione.

- In strutture su più piani è necessario collocarla nel punto più basso dello stabile.
- Installarla in locali (es. balconi, ripostiglio, ecc...) protetti da intemperie, umidità e da eccessivi sbalzi di temperatura.
- Se possibile, nelle installazioni all'esterno è preferibile scegliere quelle zone meno colpite dalla luce diretta del sole durante la giornata.
- Scegliere un luogo lontano da fonti di calore quali stufe e caloriferi.
- Prevedere gli spazi per le tubazioni di ingresso e uscita aria della centrale.
- Prevedere il punto di scarico aria all'esterno, in posizione tale per cui non possa arrecare danno o fastidio ad altre strutture.

• 4.3 Spazi di installazione

Si consiglia di prevedere attorno alla centrale dello spazio libero **minimo** come indicato in figura, in modo da rendere agevoli gli interventi di manutenzione, riparazione, cambio sacchetto raccolta polveri e, nel contempo, favorire un adeguato ricircolo d'aria per il raffreddamento del motore.

In caso di dubbi chiedere consiglio al Servizio Assistenza del Costruttore.

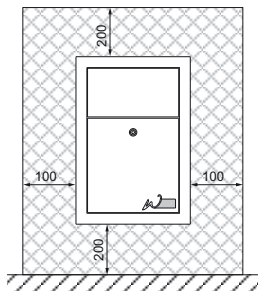
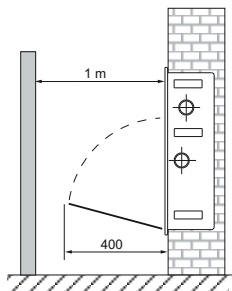

• 4.4 Tipologie di installazione

- Scarico aria frontale diretto (senza rete tubiera)
- Scarico aria convogliato (con rete tubiera)

• 4.5 Installazione con scarico aria frontale diretto (senza rete tubiera)

Vedi foglio illustrativo allegato al manuale di istruzione

• 4.6 Installazione con scarico aria convogliato (con rete tubiera)

Vedi foglio illustrativo allegato al manuale di istruzione

• 4.7 Collegamento elettrico



- IMPORTANTE -
**PRIMA DI ESEGUIRE QUALSIASI OPERAZIONE
 DISATTIVARE LA TENSIONE DI RETE.**
 - ATTENZIONE -
**FARE ESEGUIRE L'INSTALLAZIONE
 ESCLUSIVAMENTE DA PERSONALE QUALIFICATO!**



Prima di effettuare il collegamento elettrico verificare che il voltaggio di alimentazione corrisponda a quello richiesto dalla centrale aspirante (vedi targhetta di identificazione).
 La linea di alimentazione non deve avere cavi con una sezione inferiore a 1.5 mm^2 .
 Non collegare la macchina a una rete di corrente soggetta a grandi variazioni di voltaggio (tensione ideale = voltaggio locale $\pm 10\%$).

Alimentare il cavo di ingresso segnale di attivazione a bassissima tensione di sicurezza.
Si richiede, in fase di installazione della centrale, di prevedere a monte della centrale stessa, un interruttore bipolare di protezione.

Il Costruttore declina ogni responsabilità per danni a persone e/o a cose derivanti dal collegamento ad un impianto elettrico non a norme.

► Cablare i connettori della scheda elettronica posizionata all'interno della scatola elettrica secondo lo schema indicato.

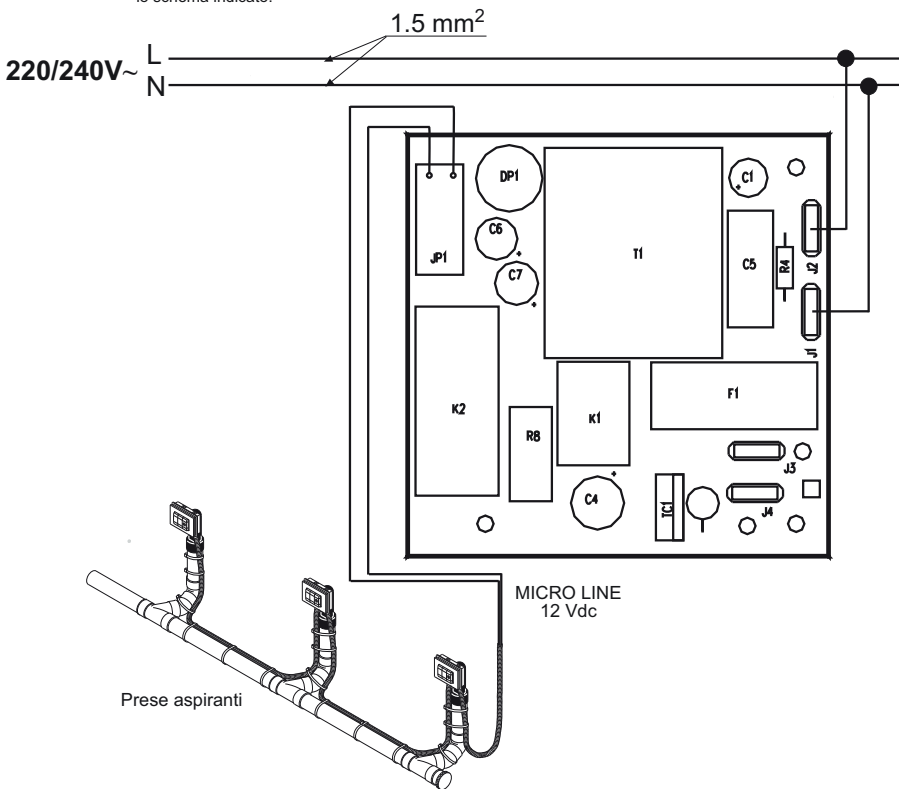

5 - USO DELLA CENTRALE ASPIRANTE

• 5.1 Accensione della centrale

Verificare che la centrale sia sotto tensione.

• 5.2 Utilizzo della centrale

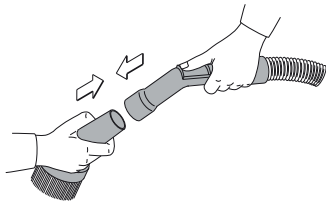

Montare sull'impugnatura del tubo flessibile l'accessorio di pulizia idoneo all'utilizzo che se ne vuol fare.

Avviamento

Per avviare la macchina aprire una presa aspirante.

- 1) Aprire una presa aspirante dell'impianto ed inserire il tubo flessibile per la pulizia.
 - La centrale entra in funzione e comincia l'aspirazione.

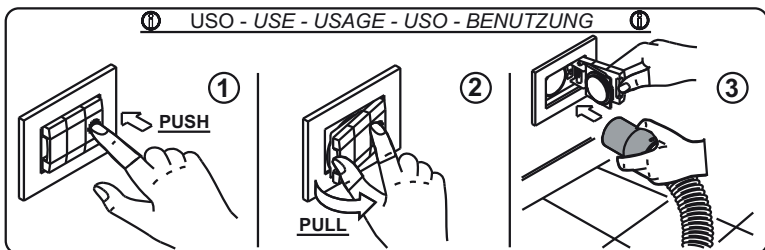

Spegnimento

- 1) Per lo spegnimento della macchina sfilare il tubo dalla presa aspirante e chiuderla delicatamente, e sfilarlo delicatamente dalla presa.
 - La centrale terminerà l'aspirazione. NOTA: questa operazione richiederà alcuni secondi.

6 - MANUTENZIONE



- ATTENZIONE -
PRIMA DI EFFETTUARE QUALSIASI INTERVENTO DI MANUTENZIONE
È OBBLIGATORIO TOGLIERE LA TENSIONE DI RETE
ED INDOSSARE GUANTI E
MASCHERINA PROTETTIVI

• 6.1 **Manutenzione programmata**

In funzione del tempo totale di utilizzo della centrale è necessario effettuare degli interventi di manutenzione al fine di mantenerla sempre efficiente ed evitare gravi danni meccanici. E' buona norma eseguire gli interventi di manutenzione elencati nella seguente tabella:

Frequenza	Tipo intervento	Effettuato da
A sacchetto pieno	Sostituzione sacchetto raccolta polveri	Utilizzatore
Ogni cambio sacchetto	Pulizia filtro di sicurezza	Utilizzatore
1 volta l'anno	Verifica ostruzione scarico aria	Servizio assistenza

Pulire periodicamente l'involucro esterno della centrale utilizzando un panno morbido inumidito con acqua e sapone neutro e poi asciugare.

Attenzione: pulire la centrale solo con acqua o acqua e sapone neutro. L'uso di altri solventi o alcool può arrecare danni. Attendere la completa asciugatura prima di riavviare la centrale.

• 6.2 **Sostituzione sacchetto raccolta polveri**

- ATTENZIONE -
NON UTILIZZARE LA CENTRALE SENZA
IL SACCHETTO RACCOLTA POLVERI

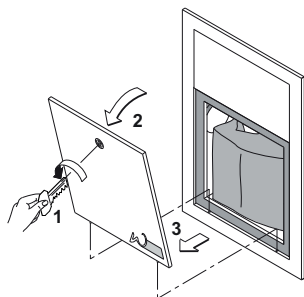

1 Aprire e togliere il coperchio inferiore

Sfilare il sacchetto dalla bocchetta di aspirazione e togliere delicatamente dalla centrale.
Gettare il sacchetto pieno

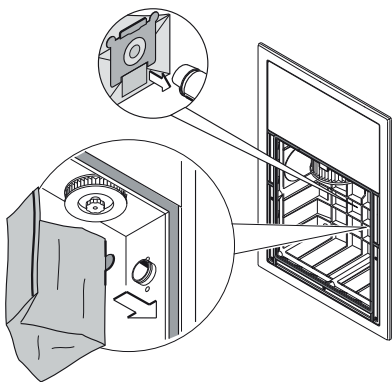
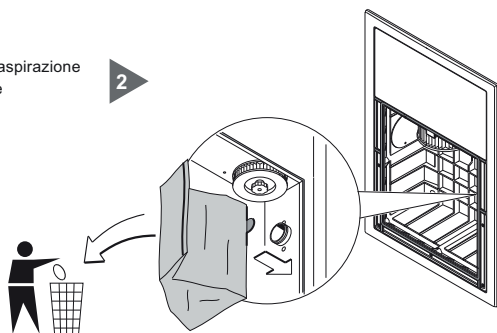

Posizionare il sacchetto nuovo.
ATTENZIONE: muovendo delicatamente avanti e indietro il sacchetto, far inserire la membrana dello stesso nella sede posta sull'imbocco

Rimontare il coperchio, verificando che i 2 perni si inseriscano nelle 2 sedi sulla centrale.
Verificare che il sacco non fuoriesca.

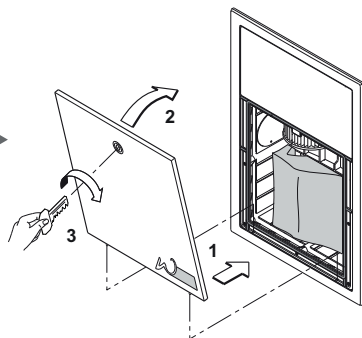

• 6.3 Sostituzione cartuccia filtro di sicurezza

- ATTENZIONE -
NON UTILIZZARE LA CENTRALE SENZA LA CARTUCCIA FILTRO.

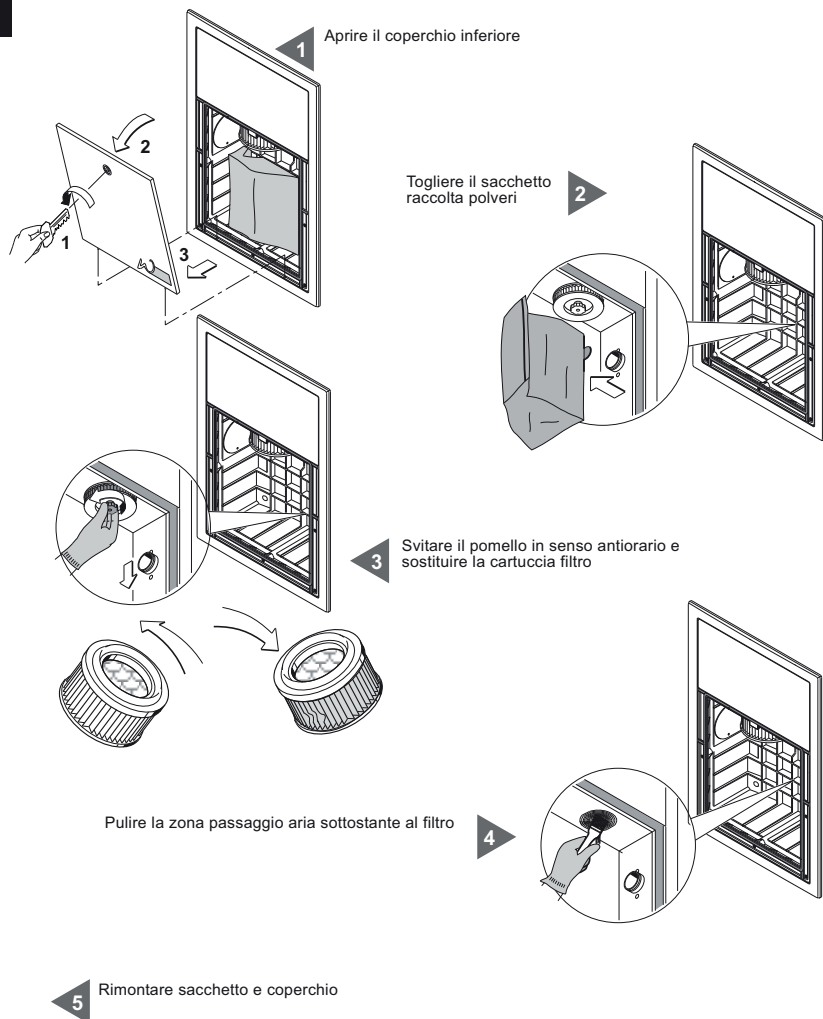

• 6.4 Pulizia cartuccia filtro di sicurezza

- ATTENZIONE -
NON UTILIZZARE LA CENTRALE SENZA LA CARTUCCIA FILTRO.
PRIMA DI ESEGUIRE QUESTA OPERAZIONE OCCORRE
MONTARE UNA CARTUCCIA DI RICAMBIO SULLA CENTRALE.



La cartuccia filtro può essere lavata sotto acqua corrente

1



ATTENZIONE:
prima di rimontare il filtro
attendere la completa asciugatura

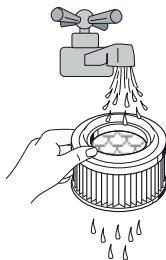

2

Verificare che non vi siano lacerazioni sulla superficie filtrante, nel qual caso la cartuccia risulterebbe inutilizzabile.



7 - RIPARAZIONI

• 7.1 Criteri di intervento

È fatto assoluto divieto di intervenire sulla centrale aspirante per riparazioni e/o manutenzioni non espressamente autorizzate su questo manuale.

Tutti gli interventi di riparazione per guasto o malfunzionamento devono essere eseguiti da personale qualificato del Servizio Assistenza.

In caso di interventi da parte di personale non autorizzato, l'eventuale garanzia sul prodotto decade e solleva il costruttore da qualsiasi responsabilità per eventuali danni a persone e/o cose conseguenti a tale intervento.

8 - RICAMBI CONSIGLIATI

• 8.1 Elenco ricambi

È buona norma procurarsi per tempo quei ricambi soggetti a più rapida usura.

Per garantire l'ottimale e duraturo funzionamento della centrale aspirante si raccomanda l'utilizzo esclusivo di ricambi originali di seguito elencati.

Descrizione	Quantità	Codice ricambio
Cartuccia filtro di sicurezza	1	Art. 1610.9
Sacchetti raccolta polveri	Confezione 10 Pz.	Art. 8220.0

9 - MESSA FUORI SERVIZIO

• 9.1 Regole generali

Qualora si decidesse di mettere fuori servizio la centrale aspirante, è necessario eseguirlo nel rispetto della nostra salute e dell'ambiente in cui viviamo.

Informarsi se vi siano luoghi e/o persone autorizzate al ritiro e allo smaltimento di tale prodotto. Lo smaltimento e/o il riciclaggio di qualsiasi componente della centrale deve essere eseguito in conformità delle leggi vigenti.



Smaltimento di vecchie apparecchiature elettriche ed elettroniche (Applicabile in tutti i paesi dell'Unione Europea e in quelli con sistemi di raccolta differenziata). Questo simbolo sul prodotto o sulla confezione indica che il prodotto non deve essere considerato come un normale rifiuto domestico, ma deve invece essere consegnato ad un punto di raccolta appropriato per il riciclo di apparecchi elettrici ed elettronici.

Per ridurre l'impatto ambientale delle apparecchiature elettriche ed elettroniche di rifiuto (WEEE Waste Electrical and Electronic Equipment) e per minimizzare il volume dei WEEE che entra nelle discariche, si prega di procedere al riutilizzo e al riciclaggio.

Assicurandovi che questo prodotto sia smaltito correttamente, voi contribuirete a prevenire potenziali conseguenze negative per l'ambiente e per la salute che potrebbero altrimenti essere causate dal suo smaltimento inadeguato. Il riciclaggio dei materiali aiuta a conservare le risorse naturali. Per informazioni più dettagliate circa il riciclaggio di questo prodotto, potete contattare l'ufficio comunale, il servizio locale di smaltimento rifiuti, il negozio dove l'avete acquistato, il proprio rivenditore oppure con i distributori.

10 - MALFUNZIONAMENTI

• 10.1 Ricerca guasti

Inconveniente	Causa	Rimedio
In tutte le prese manca l'aspirazione d'aria	Manca corrente nella linea di alimentazione	Verificare a monte della centrale il motivo
	È intervenuta la protezione termica del motore	Attendere qualche minuto affinché il motore si raffreddi
In una sola presa manca l'aspirazione d'aria e la centrale non si avvia	Contatti elettrici della presa di aspirazione interrotti	Chiamare il Servizio Assistenza
L'aspirazione d'aria è scarsa	Utilizzo di più prese contemporaneamente	Utilizzare una sola presa aspirante alla volta
	Tubo flessibile o accessori di pulizia rotti	Verificare l'integrità del tubo flessibile e degli accessori e nel caso sostituirli
	Cartuccia filtro di sicurezza sporca	Pulire o sostituire la cartuccia filtro
	Coperchio del sacchetto raccolta polveri danneggiato o fuori posto	Verificare l'integrità e il corretto posizionamento del coperchio
	Sacchetto raccolta polveri fuori posto, o pieno	Verificare il corretto posizionamento del sacchetto. Se pieno sostituire
	Ostruzione dei tubi di aspirazione	Chiamare il Servizio Assistenza
	Ostruzione dello scarico dell'aria	Chiamare il Servizio Assistenza



F0920053.1

www.sistemair.com

Sistem Air
Group

27020 Gravellona Lomellina (PV) ITALIA Via Cilavegna, 53
Tel. +39 0381 650082 - Fax +39 0381 650120 - info@sistemair.it